

# INVADO KATALÓGUS

10. KIADÁS

**INVADO**<sup>®</sup>  
ajtó



Ajtót nyitunk az álmoknak 1990 óta.

# Open your dreams... and find your style

*Manapság állandó rohanásban élünk, és próbáljuk megtalálni a békét, a szépséget és a biztonságos menedéket otthonunkban és azokon a helyeken, ahol tartózkodunk. A biztonság és a harmónia érzése határozottan javítja a mindennapi életminőséget. Az INVADO megérti és tiszteletben tartja ezeket az igényeket. Lengyelország egyik leggyorsabban fejlődő nyílászáró gyártójaként mindent megteszünk azért, hogy magas, egyedi esztétikájú és a lehető legjobb használati jellemzőkkel rendelkező termékeket adjunk az Ön kezébe. Piaci pozíciónkat több mint harminc év tapasztalatára és a technológiába, az emberekbe és a minőség javításába történő folyamatos befektetésekre alapozva építjük.*



# 24

hónap INVADO  
termékgarancia

## MINDENEKELŐTT A MINŐSÉG

Az a meggyőződés, hogy a minőség a legfontosabb, továbbra is közös nevezője a tervezési fázisnak és a teljes gyártási folyamatnak az INVADO-nál. Ezt többek között az ISO 9001 tanúsítvány is megerősíti, amely biztosítja, hogy minden termékünk megfelel a magas európai szabványoknak. A termékek és szolgáltatások minőségének garantálása az ár és a határidőre történő szállítás mellett a vállalat elsődleges célja, ami lehetővé teszi, hogy megbízható partnereként tekintsenek rá.



### FOGYASZTÓI BABÉR

Az INVADO márka elismert és megbecsült a lengyel fogyasztók körében így méltán viselik a rangos „Fogyasztói babér” emblémát.

## INVADO TECHNOLÓGIA

Az INVADO kínálatának legerősebb elemei az ajtólap és ajtó tok gyártás, ezért a vállalat életében jelentős áttörést jelentett egy korszerű ajtófóliázó gyártósor üzembe állítása. (INVADO technológia) Az innovatív ajtógyártási módszereknek köszönhetően az INVADO a technológiailag legfejlettebb európai vállalatok közé tartozik. A technológia legfontosabb eleme a felületek fóliázása élenkénti összekapcsolás nélkül. Ennek köszönhetően az élek nem csak esztétikusak, hanem ellenállóbbak is a sérülésekkel szemben. Gyakorlatilag nincs mód a szélek letörésére, mivel a fólia széleinek összeillesztése a falc belső oldalán – szem előtt tartva – történik. Ezt a technológiát 2007 óta alkalmazzuk minden fóliás ajtó típusnál. Ennek a technológiának köszönhető, hogy az INVADO ajtó, a piacon egyedül álló módon legömbölyített élekkel készülnek, ami biztonságos, és nem sérti meg a felhasználók kezét.

## HIGIÉNIAI TANÚSÍTVÁNYOK

A tanúsítványok célja, hogy megakadályozzák az egészségre és a felhasználók életére veszélyes anyagok és termékek használatát, vagy korlátozzák alkalmazásuk megengedett felhasználási körét és módját az egészségügyi kockázatok kiküszöbölése érdekében. Minden INVADO termék rendelkezik higiéniai tanúsítvánnyal:

- belső ajtólapok mesterséges furnérból vagy sima lakkozásból: 348/322/353/2020

## MŰSZAKI JÓVÁHAGYÁSOK ÉS NEMZETI MŰSZAKI ÉRTÉKELÉSEK

Az Épületkutató Intézet által kiadott Műszaki Engedélyek (érvényességi idejük végéig) és Nemzeti Műszaki Értékelések az építőanyagok és termékek használatának engedélyezéséről szóló határozatok. A módosított, 2004. április 16-i építési terméktörvény (egységes szerkezetű szöveg: 2016. évi Hivatalos Lap, 1570. pont) értelmében a termékek, amelyekre a műszaki jóváhagyások és a nemzeti műszaki értékelések vonatkoznak, forgalomba hozhatók és felhasználhatók az építőiparban. Az INVADO vállalat értékelte és ellenőrizte a teljesítmény állandóságát, nemzeti teljesítménynyilatkozatot tett, és a vonatkozó előírásoknak megfelelően építőipari jelöléssel látta el a termékeket. Az INVADO műszaki engedélyek és nemzeti műszaki értékelések:

- Belső lapos és üvegajtók – ITB-KOT-2017/0313 kiadás; 2;
- Moduláris beltéri ajtók – ITB-KOT-2017/0003 kiadás; 2;
- OB3 típusú, P típusú beltéri ajtókeretek – ITB-KOT-2017/0312 kiadás; 2;
- Állítható ajtókeretek beltéri ajtókhöz – ITB-KOT-2021/2091 kiadás; 1;
- Fém keretekhez való házrendszer – ITB-KOT-2019/1221 kiadás; 2.

## AZ ÉVTIZED MÁRKÁJA 2009-2019 / JÓ MÁRKA 2019 ÉS 2021



Egy független szakértői csoport megerősítette, hogy az INVADO logóval aláírt termékeket a következők jellemzik: minőség, bizalom és jó hírnév, így cégünk elnyerte a „AZ ÉVTIZED MÁRKÁJA 2009-2019”, valamint a „JÓ MÁRKA 2019” és „JÓ MÁRKA 2021” címet. Szeretnénk megköszönni Ügyfeleinknek a belénk vetett bizalmat, hogy az INVADO ajtókat választották álmai belső terének kialakításához, Üzleti Partnereinknek a gyümölcsöző együttműködést, ajánlást és támogatást, valamint az INVADO összes Alkalmazottjának, hogy közösen építették a jó márkát annak minden egyes szakaszában. Hihetetlenül hálásak vagyunk a kemény munkánk elismeréséért, és büszkén tekintünk a jövőbe.

## VOC



AVOC-tanúsítvány a létesítményből kibocsátott illékony szerves vegyületek kibocsátását vizsgálja, és a kapott eredményektől függően a vizsgált mintát A+ (legjobb) és C (legrosszabb) osztályba sorolja. A VOC-tanúsítvány birtoklása megerősíti, hogy a termék nem bocsát ki a ház belsejében az egészségre káros anyagokat, például formaldehidet és benzolt, rákkeltő elemeket, amelyeket sajnos gyakran tartalmaznak a festékek, illetve az ablakokon használt anyagok.

## ERŐFORRÁS MEGŐRZÉSI TANÚSÍTVÁNY

Az INVADO megszerezte az INTERSEROH zero waste solutions által kiadott nemzetközi hulladék-gazdálkodási és újrahasznosítási tanúsítványt.



## ISO 9001

Az INVADO minőségirányítási rendszert alkalmaz és teljesíti a PN-EN ISO 9001 szabványban rögzített követelményeket a következő területeken: bútorkatrészek és befejező profilok, fából és faalapú anyagokból készült beltéri ajtók és műszaki ajtók tervezése, gyártása és értékesítése.



A felelősségteljes erdőgazdálkodás védjegye

## FSC®

A természet védelme és a helyi közösségek jogainak tiszteletben tartása az INVADO fejlesztési stratégiájában vezérmotívum. Ezt a nemzetközi Forest Stewardship Council® (Erdő Gondnoksági Tanács) bizonyítványa igazolja, melyet a cég 2007-ben nyert el. Ezt a kitüntetést csak olyan cégek / szervezetek / intézetek kaphatják meg, amelyek ésszerűen használják az erdőgazdasági forrásokat.

Kérje a termék FSC® tanúsítvány minőségi besorolását

## Aristo

o. 14



## Vistoria

o. 16

## Decorato

o. 70



## Libra

o. 74

## Dome

o. 98



# Tartalomjegyzék

|                                     |     |
|-------------------------------------|-----|
| ISMERD MEG KÖZELEBBRŐL AZ AJTÓINKAT | 6   |
| VÁLASZD KI A SZÍNEDET               | 8   |
| ISMERD MEG LAMINOLACK               | 10  |
| ÜVEGEZÉSI TÍPUSOK                   | 11  |
| MODUL AJTÓ <b>KOLLEKCIÓ</b>         | 12  |
| DEKOR AJTÓ <b>KOLLEKCIÓ</b>         | 56  |
| ÜVEG AJTÓK                          | 90  |
| HARMÓNIA AJTÓK                      | 92  |
| <b>TOLÓ AJTÓK</b>                   |     |
| FALBAN FUTÓ                         | 94  |
| FAL ELŐTT FUTÓ                      | 96  |
| <b>LÉPCSŐHÁZI BEJÁRATI AJTÓK</b>    | 98  |
| <b>TECHNIKAI INFORMÁCIÓK</b>        | 100 |
| <b>AJTÓKERETEK</b>                  |     |
| BLOKKTOK FALCOS AJTÓKHOZ            | 102 |
| ÁLLÍTHATÓ TOK FALCOLT AJTÓLAPOKHOZ  | 104 |
| ÁLLÍTHATÓ TOK FALCNÉLKÜLI AJTÓKHOZ  | 106 |
| FÉM AJTÓTOKOK                       | 108 |
| REJTETT AJTÓ TOK NEO                | 110 |
| BURKOLATRENDSZER                    | 112 |
| <b>KIEGÉSZÍTŐK</b>                  | 114 |
| <b>KILINCSEK</b>                    | 116 |

MODUL AJTÓ KOLLEKCIÓ

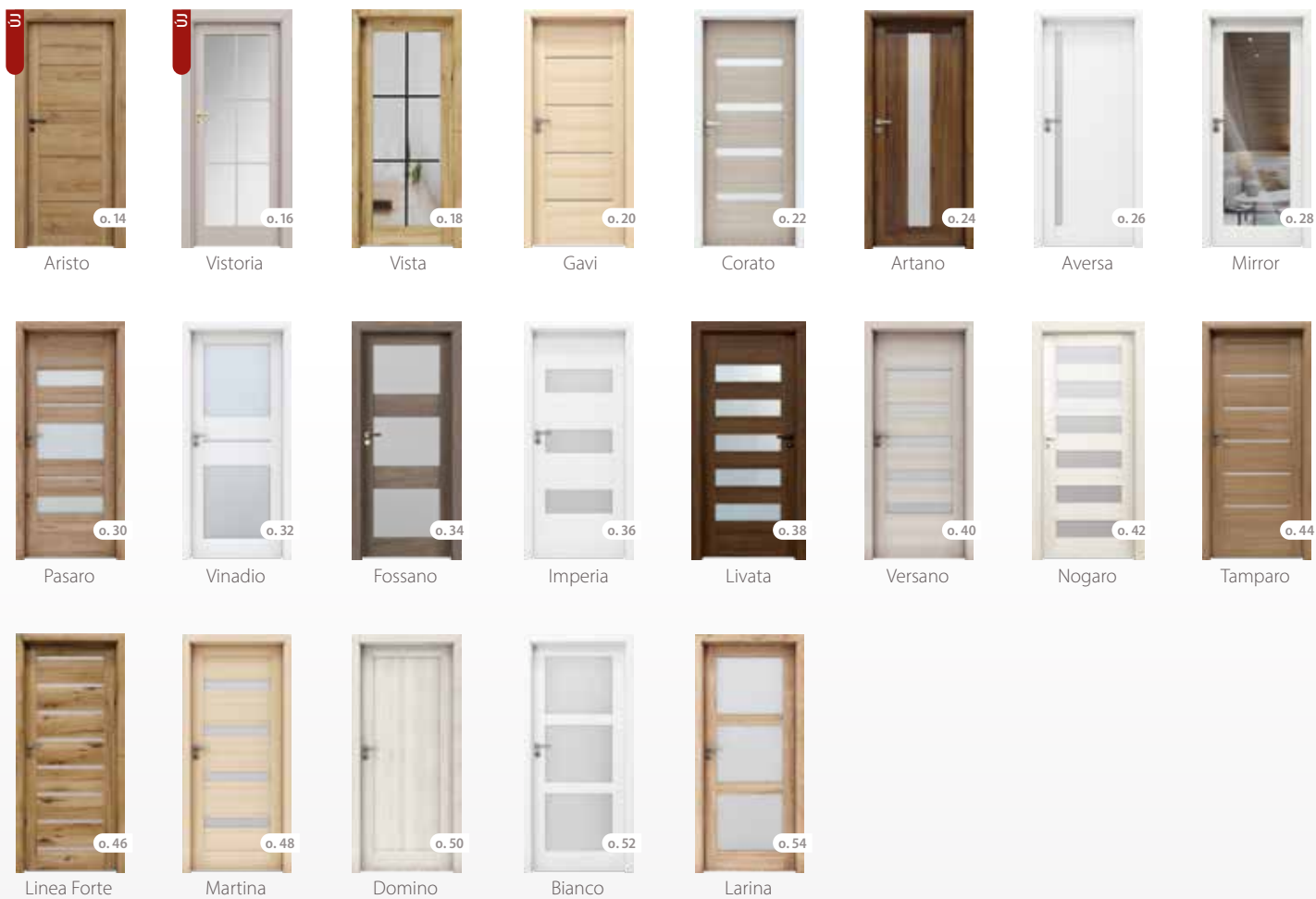

DEKOR AJTÓ KOLLEKCIÓ

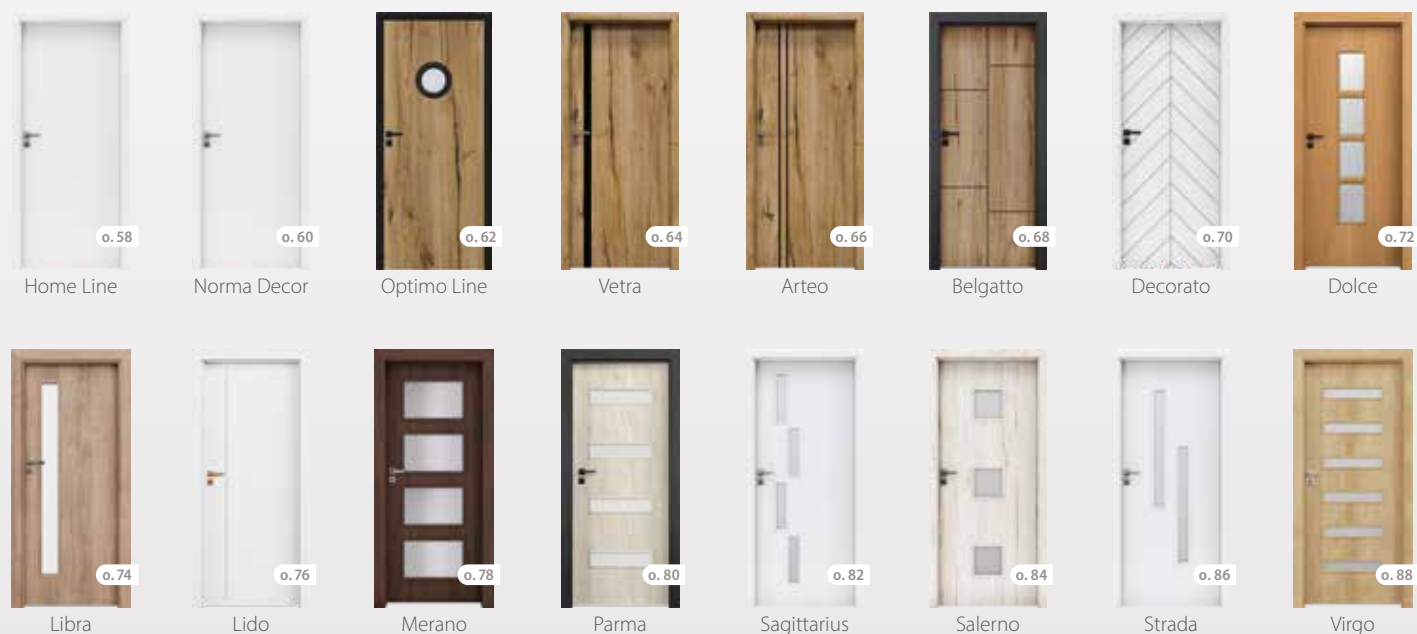



#### FALC NÉLKÜLI

A falc nélküli ajtó éle egységes síkot képez a tokkal. Az ilyen módon kialakított ajtó a pántos oldalon egy síkban záródik a tokfelülettel.



#### FALCOS

A falcos ajtó éle egy olyan peremmel van ellátva, amely rátakar a tokszerkezetre. Az ilyen módon kialakított ajtó nincs egy síkban a tokkal.



#### EGYSZÁRNYÚ AJTÓK

Egyszárnyú ajtó jelölése.



#### KÉTSZÁRNYÚ AJTÓK

Két szárnyból állnak: az aktív szárnyból – a normál közlekedéshez – és a passzív szárnyból, amely az ajtótokhoz és a padlóhoz van rögzítve. Amennyiben szükséges a teljes átjárási szélesség kihasználása, az aktív szárnyat ki kell nyitni, majd a passzív szárny blokkolását ki kell oldani.



#### TOLÓ

Alkalmask mind a falra szerelt, mind a falba süllyesztett kazettás tolórendszerben történő alkalmazásra. A szárny alapkiépítésben fogantyúval rendelkezik, felár ellenében pedig speciális kampós zárral is felszerelhető.



#### SZELLŐZŐVEL ELLÁTOTT AJTÓK

Biztosítják a levegő szabad áramlását a helyiségbe. Az igényeknek megfelelően az alábbi szellőzőmegoldásokat kínáljuk: szellőző bevarás az ajtólap alján, szellőző lyuk-sor vagy szellőzőrács. Kérjük, vegyék figyelembe a rendelkezésre állást az ajtószárny típusától függően.



#### LEKEREKÍTETT ÉL

Minden, az INVADO vállalat által gyártott moduláris ajtószárnyban megtalálható. Az ilyen élt a külső szélek finom lekerekítése jellemzi.



#### „SOFT” BORÍTÁS

A sík ajtószárnyak speciális fóliázási technológiája maximális védelmet biztosít a szárny élének. Ennél a megoldásnál a fólia a falban kerül összeillesztésre, ami megszünteti a fóliák találkozását az ajtószárny élén.



#### „CUT EDGE”

A jobb minőségű fóliák merevebbek, ezért a szárnyak gyártásához a fólia és az élnyag „éles” illesztési technológiáját kell alkalmaznunk. Ez a megoldás hosszú távú használat mellett is teljes funkcionalitást biztosít, valamint védi az ajtószárny felületét.

## MODUL AJTÓK

A moduláris ajtók szerkezete 2 függőleges keretoszlopból, valamint egy felső és egy alsó keretelemből áll. A szárnyat különböző vastagságú panelekkel vagy üveggel lehet kitölteni. Minden modellhez választható díszítő fólia. Ezekben az ajtóknak a panelek valamint az egyéb kitöltések nem üvegező léccel, hanem magával az ajtó szerkezeti elemekkel vannak rögzítve, ami jelentősen javítja stabilitásukat.



**MASSZÍV MODULÁRIS FELÉPÍTÉS**  
Brak  
Nincs üvegezőléc

Széles választék  
**KILINCSEK**

**SZELLŐZÉS**  
Alulvágott, PVC, fém kerek vagy fém négyzet alakú szellőző lyuksor

**ÜVEG**  
Matt üveg, fekete üveg

**LEKEREKÍTETT SZÉLEK**  
biztonságos tervezés

**AJTÓLAP KITÖLTÉS**  
vastag MDF betétek

**BECSAVARÓS PIPAPÁNT**  
2 vagy 3 („90°-es szélességi mérettől)

## DEKOR AJTÓK

A decor ajtók vizuálisan könnyebbnek tűnnek a moduláris ajtóknál. A szerkezet MDF-ből készült keretből áll. A kitöltés „pánttakaró színek” vagy furatolt forgácslap, amely

felár ellenében rendelhető. A keretet a kitöltéssel együtt mindkét oldalon 3 mm vastag HDF-lemezzel és díszfurnérral burkolják. Ezekben a modellekben a kitöltések beépítéséhez üvegléceket használnak.



**STABIL KONSTRUKCIÓ**  
A masszív MDF keret és a kitöltés tartós és stabil szárnyat eredményez.

**BECSAVARÓS PIPAPÁNT**  
2 vagy 3 („90°-es szélességi mérettől)

**ALAPKITÖLTÉS**  
Pánttakaró színek panel

**KITÖLTÉS FELÁR ELLENÉBEN**  
Fafuratolt forgácslap

**KÉTFÉLE ÉL**

- SOFT technológia - lekerekített él
- CUT EDGE technológia - 90°-os él

**LAPOS KONSTRUKCIÓ**  
Üvegező léccel

**ÜVEG**  
Matt üveg

Széles választék  
**KILINCSEK**

**SZELLŐZÉS**  
Szellőző lyuksor, alulvágás vagy rács\*  
(\*csak a kiválasztott szárnyakon)

ENDURO ●●○○○

**A felület osztályozása:** Ragasztott, magas esztétikai követelményeknek megfelelő, a fa természetes jellegét visszaadó, és tökéletes tartósággal jellemezhető dekorfóliák.

**Rendeltetés:** Épületek, a legkülönbözőbb rendeltetésű helyiségek.

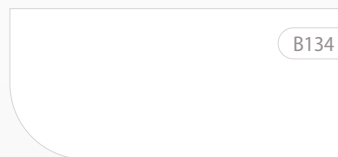

lindo (fehér)



coimbra



tölgy



őszi tölgy



dió

ENDURO 3D ●●○○○

**A felület osztályozása:** a fa szerkezetének háromdimenziós reprodukciója és jó tartósság.



európai tölgy



karlstad tölgy



skanináv tölgy



hamvas tölgy



antracit



klasszikus dió



nemes tölgy

ENDURO PLUS ●●○○○

**A felület osztályozása:** Magas dizájnértékkel, tapintható szerkezettel és kiváló tartósággal rendelkező dekorfóliák kibővített csoportja.



szibériai fenyő



tavaszi tölgy



havas tölgy



téli tölgy



cédrus



természetes tölgy

ECO-FURNÉR ●●●○○

**A felület osztályozása:** Magas minőségű laminátum modern színárnyalatokban, nagyon magas tartóssági paraméterekkel. CPL – Fólia modern színekben.

**Rendeltetés:** Szállodák, irodák, középületek..

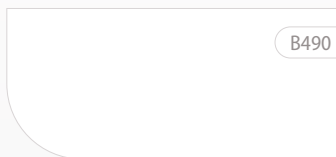

fehér



eterno tölgy



szürke tölgy

LAMINOLACK ●●●●○

**Besorolás LAMINOLACK:** a magas minőségű polipropilén fóliát kiváló tartósság jellemzi.

**Rendeltetés:** épületben és lakóterekben széleskörű felhasználásra..

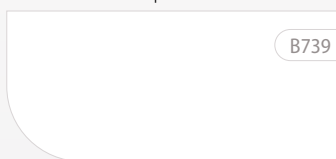

matt fehér

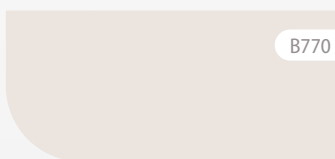

matt kasmír



matt világosszürke



matt zöld

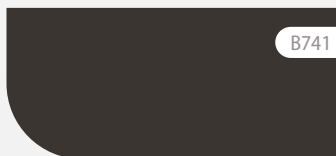

matt grafit

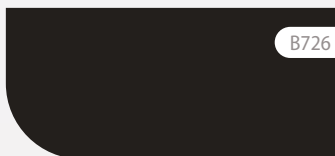

matt fekete



grandson tölgy



narbonne tölgy



flagstaff tölgy



catania tölgy

LAMINÁLT CPL 0,15 mm ●●●●● 0,8 mm ●●●●●

**Maximális szilárdságú dekorfóliák, kizárólag az OPTIMO LINE ajtókollekciónak. 2 vastagságban kapható: 0,15 mm (ajtólapok és keretek), 0,8 mm (ajtólapok).**

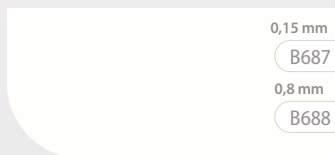

alpesi fehér



gyöngyszürke

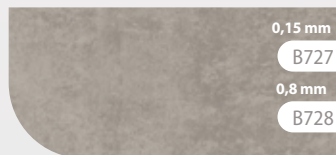

világos beton



hamilton natúr tölgy



charleston sötétbarna tölgy



gyémánt szürke

# LAMINOLACK

A LaminoLack fólia a szezon slágere! Matt, divatos tölgy színek: Catania, Flagstaff és Narbonne. Kivételes ellenállás nedvességgel, hőmérséklettel és mechanikai sérülésekkel szemben a polipropilénnek köszönhetően. Tartósság, stílus és könnyű ápolhatóság egyben – válaszd a LaminoLack-ot, és varázsold újjá az otthonodat!

MATT FEKETE  
B726

MATT ZÖLD  
B769

MATT FEHÉR  
B739

MATT  
VILÁGOSSZÜRKE  
B753

CATANIA TÖLGY  
B742

**ÚJ**  
GRANDSON TÖLGY  
B784

MATT KASMÍR  
B770

MATT GRAFIT  
B741

NARBONNE TÖLGY  
B743

FLAGSTAFF TÖLGY  
B744



## KARAKTERES ÜVEG

Termékeinkben olyan üveget alkalmazunk, amely kiválóan kiemeli ajtóink jellegét. Az üveg használata ajtóinkban lehetővé teszi a helyiségek jobb megvilágítását, valamint a mögöttes tér vizuális ellenőrzését. A legtöbb esetben kiváló minőségű SATINATO üveget használunk, amely könnyen tisztán tartható, ugyanakkor maximális intimitást biztosít.

MEGJEGYZÉS: AZ ÜVEGEK ÁRNYALATA MEGRENDELÉSENKÉNT KISSÉ ELTÉRHET

SATINATO



LACOBEL



CSINCSILLA

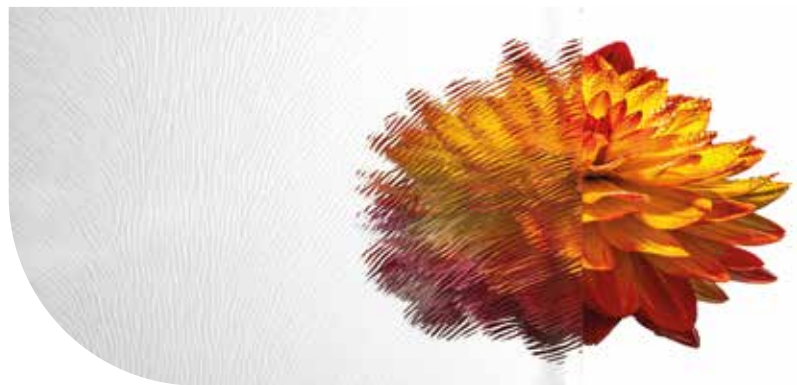

ÁTLÁTSZÓ



KOLLEKCIÓ

# MODUL AJTÓ

*A moduláris ajtók azok számára jelentenek lehetőséget, akik évekig tartós terméket keresnek. Kialakításuknak köszönhetően ezeket a modelleket kivételes tartósság és magas akusztikai teljesítmény jellemzi. Ezen ajtók -amelyeket más néven keretesnek, is vagy 5 komponensű ajtóknak is neveznek - két függőleges keretszlopból, egy felső és egy alsó keresztosztó elemből és egy kitöltésből állnak, így egyetlen kollekción belül számos kiviteli változatot meg lehet valósítani. A masszív keretszerkezet pompás stabilitást garantál, így a moduláris ajtók rendkívül strapabíróak és erősek*





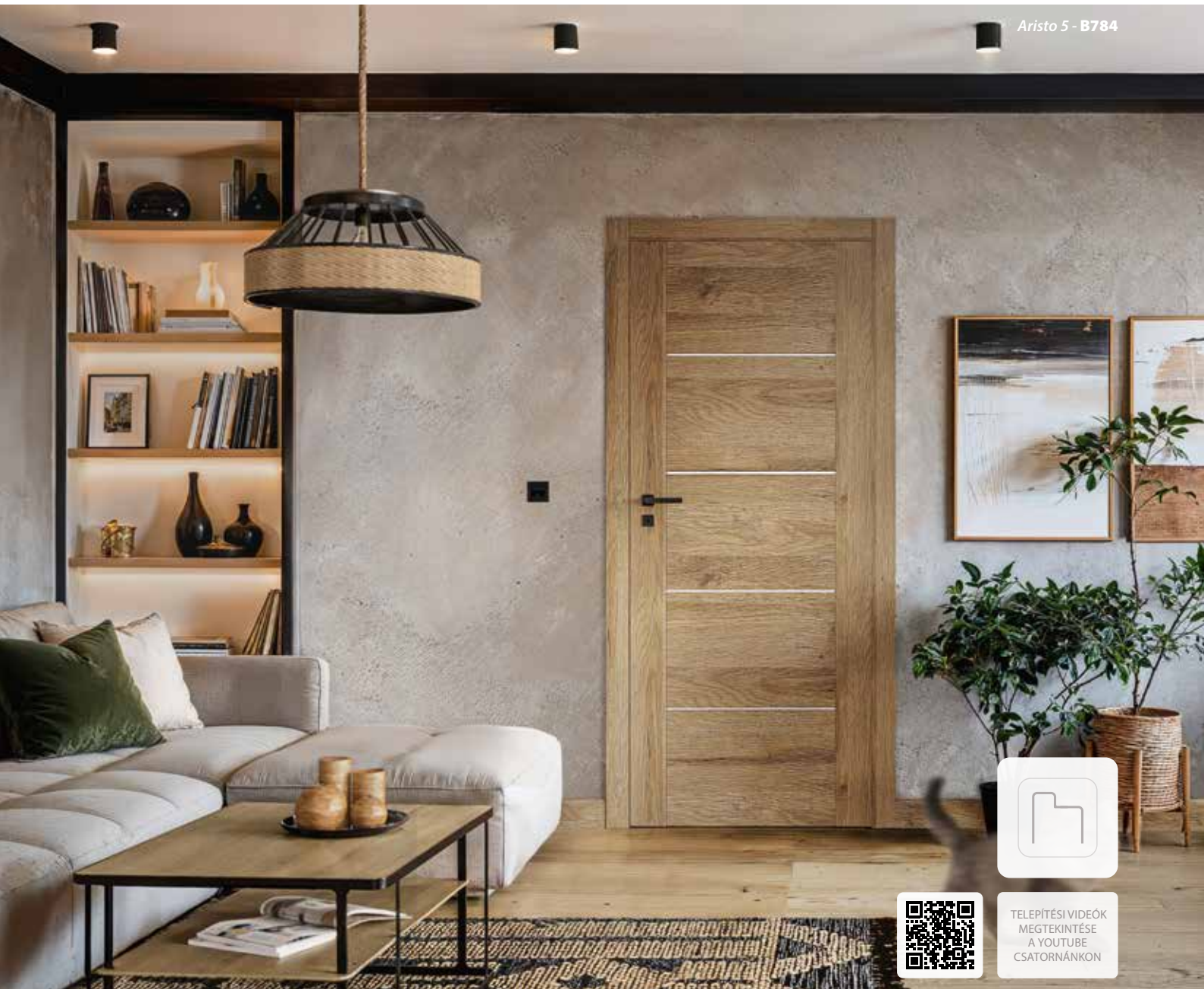

TELEPÍTÉSI VIDEÓK  
MEGTEKINTÉSE  
A YOUTUBE  
CSATORNÁN KÖN

## AJTÓSZÁRNY OPCIÓK



## FELÜLETKÉPZÉSEK

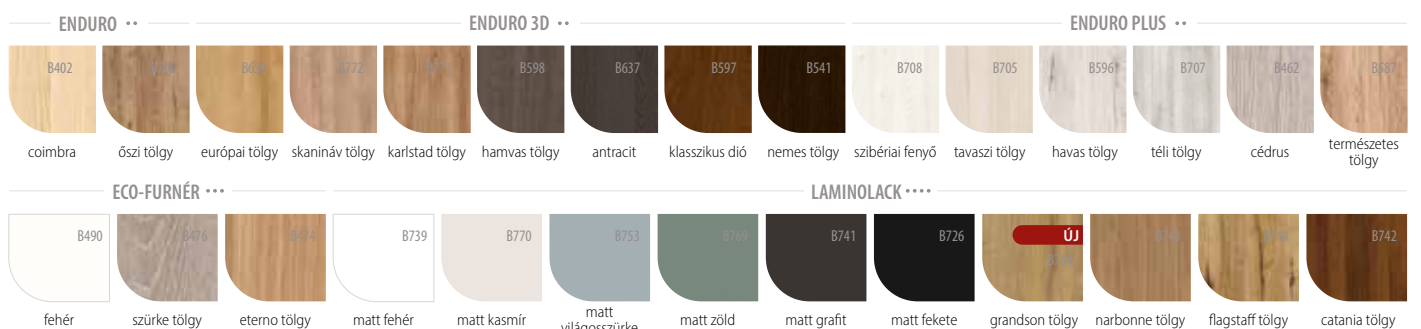



## KONSTRUKCIÓ

- |   |  |
|---|--|
| 1 | (a modelltől függő) kitöltő elem:<br>edzett üveg – 4 mm<br>panel – 4 mm              |
| 2 | kitöltő elem: panel – 35 mm  |
| 3 | alsó keretelem - MDF lemez (magasság: alsó keretelem 400 mm, felső keretelem 400 mm) |
| 4 | függőleges keretelem - MDF lap   |



- az oldalsó és felső élek fóliával borítottak
- ajtólapok függőleges élei lekerekítettek (további információ a oldalon 100)
- a kétszárnyú ajtólapoknak van falca és ellenfalca (további információ a oldalon 100)
- egyszárnyú az alábbi szélességtől: "60"- "100"
- kétszárnyú az alábbi szélességtől: "120"- "200"

## ALAPFELSZERELTSÉG FALCOS AJTÓLAPOKHOZ

|              |  |
|--------------|--|
| falcolt      | zár 72 mm-es lyuktávolsággal, BB, WC (fordítógombbal) vagy cilinderzárral                              |
| falc nélküli | becsavarós pipapánt 13,5/9 – 2db a „60”-„80” ajtólap méretig, 3db a „90” és „100”-as lapméret esetén   |
| falc nélküli | mágneses zár 90 mm-es távolsággal ismétlődő kulcshoz, 95 mm-es vécéblokkhoz és 85 mm-es cilinderzárhoz |
| falc nélküli | marás a süllyesztett, 3D-ben állítható pántok számára  |

## SPECIÁLIS AJTÓKERETEK

|  |        |
|--|--------|
| [OB3] blokkok (10 x 60 mm-es vagy 16 x 80 mm-es takaróléc hozzáadható)             | s. 102 |
| [ORS1] állítható falozott ajtószárnyakhoz 60 mm-es lapos borítással                | s. 104 |
| [ORS8] állítható falozott ajtószárnyakhoz 80 mm-es lapos borítással                | s. 104 |
| [ORS7] állítható falc nélküli moduláris ajtószárnyakhoz 60 mm-es lapos borítással  | s. 106 |
| [ORS10] állítható falc nélküli moduláris ajtószárnyakhoz 80 mm-es lapos borítással | s. 106 |
| [ORS4] állítható falc nélküli moduláris ajtószárnyakhoz 80 mm-es lapos borítással  | s. 106 |
| FIGYELEM: FÉMKERETEK IS KAPHATÓK AZ AJÁNLATBAN                                     | o. 108 |

## FELÁRAS KIEGÉSZÍTŐK

kulcslyuk nélküli kivitel

FELÁR NÉLKÜL

ajtólap szélesség „100”

állítható falc nélküli moduláris ajtószárnyakhoz 80 mm-es lapos borítással

kétszárnyú kivitel

toló ajtók

plusz pánt „60”-„80” as ajtólapokhoz

állítható falc nélküli moduláris ajtószárnyakhoz 80 mm-es lapos borítással (toló ajtókhoz)

Pánttakaró (színek: króm, szatén króm, arany, fekete, fehér) - készlet 1 db. zsanérra

szellőző bemarás ajtólap alján

PCV

szellőző

lyuksor

fém, kerek (króm, arany)

fém, négyzet alakú (króm, nikkal)

cilinder betét 31/36 (31/31 falc nélküli ajtók)

További információk: felszerelés és tartozékok

OLDAL 114

## ÜVEG

FELÁR NÉLKÜL



SATINATO

Az üveg fényes oldala a pánt felőli oldalon van

FELÁR NÉLKÜL



LACOBEL



TELEPÍTÉSI VIDEÓK  
MEGTEKINTÉSE  
A YOUTUBE  
CSATORNÁNKON

## AJTÓSZÁRNY OPCIÓK



## FELÜLETKÉPZÉSEK





Az ajtószárny színével megegyező osztólécek

## KONSTRUKCIÓ

1 kitöltő elem - edzett üveg:

- satinato – 4 mm
- átlátszó – 4 mm

2 MDF álosztó lécek

3 alsó keretelem - MDF lap

4 függőleges keretelem - MDF lap

- az oldalsó és felső élek fóliával borítottak
- ajtólapok függőleges élei lekerekítettek (további információ a oldalon 100)
- a kétszárnyú ajtólapoknak van falca és ellenfalca (további információ a oldalon 100)
- egyszárnyú az alábbi szélességtől: "60"- "100"
- kétszárnyú az alábbi szélességtől: "120"- "200"
- Az ajtószárny színével megegyező osztólécek



## ALAPFELSZERELTSÉG FALCOS AJTÓLAPOKHOZ

|              |  |
|--------------|--|
| falcolt      | zár 72 mm-es lyuktávolsággal, BB, WC (fordítógombbal) vagy cilinderzárral                                    |
|              | becsavarós pipapánt (PL: 13,5/9):<br>2db a „60”-„80” ajtólap méretig, 3db a „90” és „100”-as lapméret esetén |
| falc nélküli | mágneses zár 90 mm-es távolsággal ismétlődő kulcshoz, 95 mm-es vécéblokkhoz és 85 mm-es cilinderzárhoz       |
|              | marás a süllyesztett, 3D-ben állítható pántok számára  |

## SPECIÁLIS AJTÓKERETEK

|  |        |
|--|--------|
| [OB3] blokkok (10 x 60 mm-es vagy 16 x 80 mm-es takaróléc hozzáadható)             | s. 102 |
| [ORS1] állítható falozott ajtószárnyakhoz 60 mm-es lapos borítással                | s. 104 |
| [ORS8] állítható falozott ajtószárnyakhoz 80 mm-es lapos borítással                | s. 104 |
| [ORS7] állítható falc nélküli moduláris ajtószárnyakhoz 60 mm-es lapos borítással  | s. 106 |
| [ORS10] állítható falc nélküli moduláris ajtószárnyakhoz 80 mm-es lapos borítással | s. 106 |
| [ORS4] állítható falc nélküli moduláris ajtószárnyakhoz 80 mm-es lapos borítással  | s. 106 |
| FIGYELEM: FÉMKERETEK IS KAPHATÓK AZ AJÁNLATBAN                                     | o. 108 |

## FELÁRAS KIEGÉSZÍTŐK

kulcslyuk nélküli kivitel

FELÁR NÉLKÜL

ajtólap szélesség „100”

állítható falc nélküli moduláris ajtószárnyakhoz 80 mm-es lapos borítással

kétszárnyú kivitel

toló ajtók

plusz pánt „60”-„80” as ajtólapokhoz

állítható falc nélküli moduláris ajtószárnyakhoz 80 mm-es lapos borítással (toló ajtókhoz)

pánttakaró (színek: króm, szatén króm, arany, fekete, fehér) - készlet 1 db. zsanérra

szellőző bemarás ajtólap alján

PCV

szellőző lyuk

fém, kerek (króm, arany)

fém, négyzet alakú (króm, nikkal)

cilinder betét 31/36 (31/31 falc nélküli ajtók)

További információk: felszerelés és tartozékok

OLDAL 114

## ÜVEG

FELÁR NÉLKÜL



SATINATO

Az üveg fényes oldala a pant felőli oldalon van

FELÁR NÉLKÜL



ÁTLÁTSZÓ

Vista 2 - B769



TELEPÍTÉSI VIDEÓK  
MEGTEKINTÉSE  
A YOUTUBE  
CSATORNÁNKON

## AJTÓSZÁRNY OPCIÓK

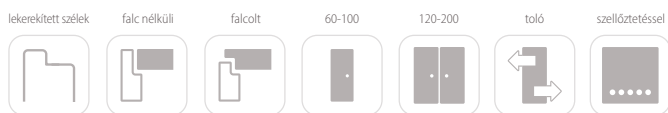

## FELÜLETKÉPZÉSEK

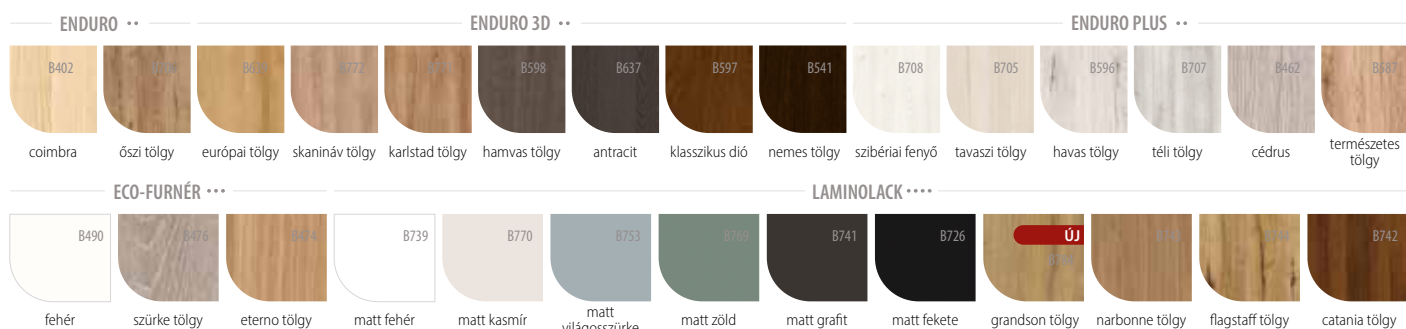



Kizárólag fekete színű díszrúccsal

## KONSTRUKCIÓ

1 kitöltő elem - edzett üveg:

- satinato – 4 mm
- átlátszó – 4 mm

2 MDF álosztó lécek

3 alsó keretelem - MDF lap

4 függőleges keretelem - MDF lap

- az oldalsó és felső élek fóliával borítottak
- ajtólapok függőleges élei lekerekítettek (további információ a oldalon 100)
- a kétszárnyú ajtólapokon van falca és ellenfalca (további információ a oldalon 100)
- egyszárnyú az alábbi szélességtől: "60"- "100"
- kétszárnyú az alábbi szélességtől: "120"- "200"
- kizárólag fekete színű díszrúccsal



## ALAPFELSZERELTSÉG FALCOS AJTÓLAPOKHOZ

|              |  |
|--------------|--|
| falcolt      | zár 72 mm-es lyuktávolsággal, BB, WC (fordítógombbal) vagy cilinderzárral                                    |
|              | becsavarós pipapánt (PL: 13,5/9):<br>2db a „60”-„80” ajtólap méretig, 3db a „90” és „100”-as lapméret esetén |
| falc nélküli | mágneses zár 90 mm-es távolsággal ismétlődő kulcshoz, 95 mm-es vécéblokkhoz és 85 mm-es cilinderzárhoz       |
|              | marás a süllyesztett, 3D-ben állítható pántok számára  |

## SPECIÁLIS AJTÓKERETEK

|  |        |
|--|--------|
| [OB3] blokkok (10 x 60 mm-es vagy 16 x 80 mm-es takaróléc hozzáadható)             | s. 102 |
| [ORS1] állítható falozott ajtószárnyakhoz 60 mm-es lapos borítással                | s. 104 |
| [ORS8] állítható falozott ajtószárnyakhoz 80 mm-es lapos borítással                | s. 104 |
| [ORS7] állítható falc nélküli moduláris ajtószárnyakhoz 60 mm-es lapos borítással  | s. 106 |
| [ORS10] állítható falc nélküli moduláris ajtószárnyakhoz 80 mm-es lapos borítással | s. 106 |
| [ORS4] állítható falc nélküli moduláris ajtószárnyakhoz 80 mm-es lapos borítással  | s. 106 |
| FIGYELEM: FÉMKERETEK IS KAPHATÓK AZ AJÁNLATBAN                                     | o. 108 |

## FELÁRAS KIEGÉSZÍTŐK

kulcslyuk nélküli kivitel

FELÁR NÉLKÜL

ajtólap szélesség „100”

állítható falc nélküli moduláris ajtószárnyakhoz 80 mm-es lapos borítással

kétszárnyú kivitel

toló ajtók

plusz pánt „60”-„80” as ajtólapokhoz

állítható falc nélküli moduláris ajtószárnyakhoz 80 mm-es lapos borítással (toló ajtókhoz)

pánttakaró (színek: króm, szatén króm, arany, fekete, fehér) - készlet 1 db. zsanérra

szellőző bemarás ajtólap alján

PCV

szellőző lyuk

fém, kerek (króm, arany)

fém, négyzet alakú (króm, nikkal)

cilinder betét 31/36 (31/31 falc nélküli ajtók)

További információk: felszerelés és tartozékok

OLDAL 114

## ÜVEG

FELÁR NÉLKÜL



SATINATO

Az üveg fényes oldala a pant felőli oldalon van

FELÁR NÉLKÜL



ÁTLÁTSZÓ

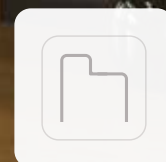
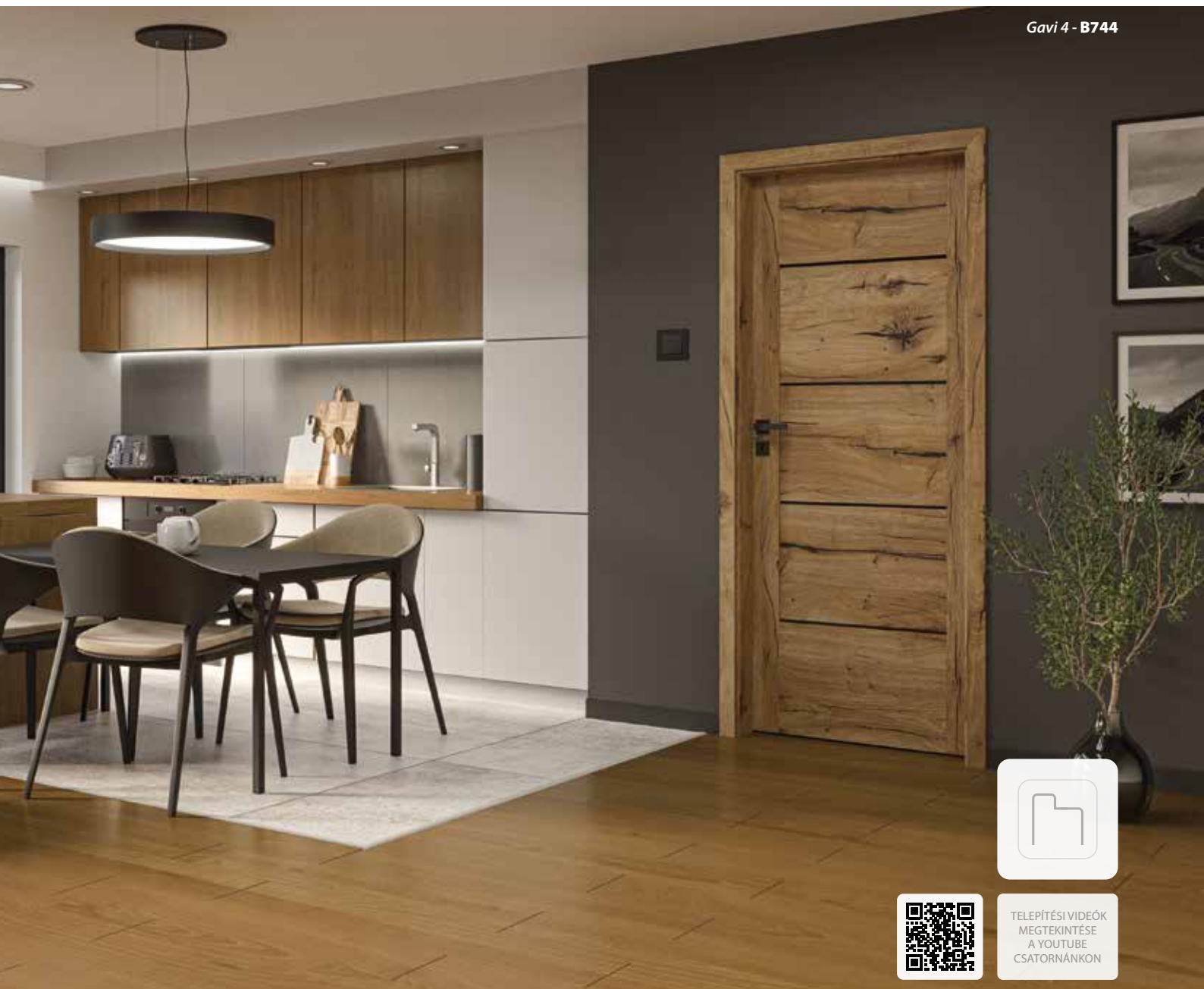

TELEPÍTÉSI VIDEÓK  
MEGTEKINTÉSE  
A YOUTUBE  
CSATORNÁN KÖN

## AJTÓSZÁRNY OPCIÓK



## FELÜLETKÉPZÉSEK

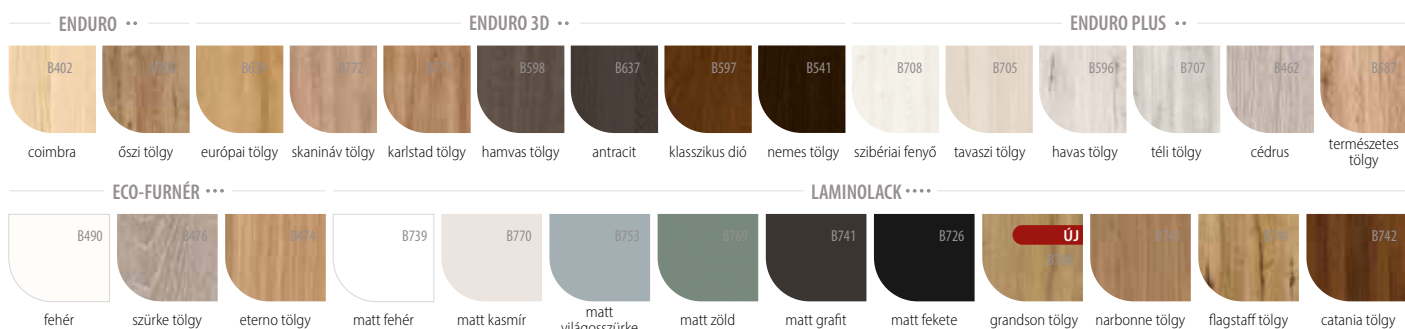



## KONSTRUKCIÓ

- 1 (a modelltől függő) kitöltő elem:  
edzett üveg – 4 mm  
Lacobel üveg – 4 mm  
panel – 4 mm
  - 2 kitöltő elem: panel – 16 mm
  - 3 alsó keretelem - MDF lemez (magasság: alsó keretelem 400 mm, felső keretelem 350 mm)
  - 4 függőleges keretelem - MDF lap
- az oldalsó és felső élek fóliával borítottak
  - ajtólapok függőleges élei lekerekítettek (további információ a oldalon 100)
  - a kétszárnyú ajtólapokon van falca és ellenfalca (további információ a oldalon 100)
  - egyszárnyú az alábbi szélességtől: "60"- "100"
  - kétszárnyú az alábbi szélességtől: "120"- "200"



## FELÁRAS KIEGÉSZÍTŐK

kulcslyuk nélküli kivitel

FELÁR NÉLKÜL

ajtólap szélesség „100”

állítható falc nélküli moduláris ajtószárnyakhoz 80 mm-es lapos borítással

kétszárnyú kivitel

toló ajtók

plusz pánt „60”- „80”-as ajtólapokhoz

állítható falc nélküli moduláris ajtószárnyakhoz 80 mm-es lapos borítással (toló ajtókhöz)

pánttakaró (színek: króm, szatén króm, arany, fekete, fehér) - készlet 1 db. zsanérra

szellőző bemarás ajtólap alján

PCV

szellőző lyuksor

fém, kerek (króm, arany)

fém, négyzet alakú (króm, nikkal)

cilinder betét 31/36 (31/31 falc nélküli ajtók)

További információk: felszerelés és tartozékok

OLDAL 114

## ALAPFELSZERELTSÉG FALCOS AJTÓLAPOKHOZ

|              |  |
|--------------|--|
| falcolt      | zár 72 mm-es lyuktávolsággal, BB, WC (fordítógombbal) vagy cilinderzárral  |
|              | becsavarós pipapánt (PL: 13,5/9):<br>2db a „60”- „80”-as ajtólap méretig, 3db a „90”-és „100”-as lapméret esetében |
| falc nélküli | mágneses zár 90 mm-es távolsággal ismétlődő kulcshoz, 95 mm-es vécéblokkhoz és 85 mm-es cilinderzárhoz             |
|              | marás a süllyesztett, 3D-ben állítható pántok számára  |

## SPECIÁLIS AJTÓKERETEK

|  |        |
|--|--------|
| [OB3] blokkok (10 x 60 mm-es vagy 16 x 80 mm-es takaróléc hozzáadható)             | s. 102 |
| [ORS1] állítható falozott ajtószárnyakhoz 60 mm-es lapos borítással                | s. 104 |
| [ORS8] állítható falozott ajtószárnyakhoz 80 mm-es lapos borítással                | s. 104 |
| [ORS7] állítható falc nélküli moduláris ajtószárnyakhoz 60 mm-es lapos borítással  | s. 106 |
| [ORS10] állítható falc nélküli moduláris ajtószárnyakhoz 80 mm-es lapos borítással | s. 106 |
| [ORS4] állítható falc nélküli moduláris ajtószárnyakhoz 80 mm-es lapos borítással  | s. 106 |
| FIGYELEM: FÉMKERETEK IS KAPHATÓK AZ AJÁNLATBAN                                     | o. 108 |

## ÜVEG



SATINATO

Az üveg fényes oldala a pánt felőli oldalon van



LACOBEL

Corato 5 - B476  
ajtó tokok - B490



TELEPÍTÉSI VIDEÓK  
MEGTEKINTÉSE  
A YOUTUBE  
CSATORNÁNKON

## AJTÓSZÁRNY OPCIÓK



## FELÜLETKÉPZÉSEK

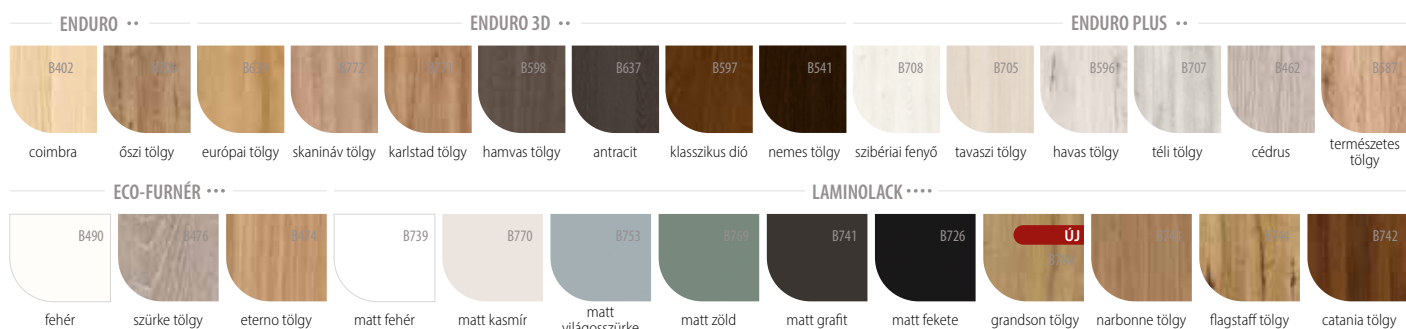



## KONSTRUKCIÓ

- 1 (a modelltől függő) kitöltő elem:  
edzett üveg – 4 mm  
panel – 4 mm  
panel – 4 mm matt fekete
  - 2 kitöltő elem: panel – 22 mm
  - 3 alsó keretelem - MDF lemez (magasság: alsó keretelem 400 mm, felső keretelem 350 mm)
  - 4 függőleges keretelem - MDF lap
- az oldalsó és felső élek fóliával borítottak
  - ajtólapok függőleges élei lekerekítettek (további információ a oldalon 100)
  - a kétszárnyú ajtólapokon van falca és ellenfalca (további információ a oldalon 100)
  - egyszárnyú az alábbi szélességtől: "60"- "100"
  - kétszárnyú az alábbi szélességtől: "120"- "200"



## FELÁRAS KIEGÉSZÍTŐK

kulcslyuk nélküli kivitel

FELÁR NÉLKÜL

ajtólap szélesség „100”

állítható falc nélküli moduláris ajtószárnyakhoz 80 mm-es lapos borítással

kétszárnyú kivitel

toló ajtók

plusz pánt „60”- „80”-as ajtólapokhoz

állítható falc nélküli moduláris ajtószárnyakhoz 80 mm-es lapos borítással (toló ajtókhoz)

pánttakaró (színek: króm, szatén króm, arany, fekete, fehér) - készlet 1 db. zsanérra

szellőző bemarás ajtólap alján

PCV

szellőző lyuk

fém, kerek (króm, arany)

fém, négyzet alakú (króm, nikkal)

cilinder betét 31/36 (31/31 falc nélküli ajtók)

További információk: felszerelés és tartozékok

OLDAL 114

## ALAPFELSZERELTSÉG FALCOS AJTÓLAPOKHOZ

|              |  |
|--------------|--|
| falcolt      | zár 72 mm-es lyuktávolsággal, BB, WC (fordítógombbal) vagy cilinderzárral  |
|              | becsavarós pipapánt (PL: 13,5/9):<br>2db a „60”- „80”-as ajtólap méretig, 3db a „90”-és „100”-as lapméret esetében |
| falc nélküli | mágneses zár 90 mm-es távolsággal ismétlődő kulcshoz, 95 mm-es vécéblokkhoz és 85 mm-es cilinderzárhoz             |
|              | marás a süllyesztett, 3D-ben állítható pántok számára  |

## SPECIÁLIS AJTÓKERETEK

|  |        |
|--|--------|
| [OB3] blokkok (10 x 60 mm-es vagy 16 x 80 mm-es takaróléc hozzáadható)             | s. 102 |
| [ORS1] állítható falozott ajtószárnyakhoz 60 mm-es lapos borítással                | s. 104 |
| [ORS8] állítható falozott ajtószárnyakhoz 80 mm-es lapos borítással                | s. 104 |
| [ORS7] állítható falc nélküli moduláris ajtószárnyakhoz 60 mm-es lapos borítással  | s. 106 |
| [ORS10] állítható falc nélküli moduláris ajtószárnyakhoz 80 mm-es lapos borítással | s. 106 |
| [ORS4] állítható falc nélküli moduláris ajtószárnyakhoz 80 mm-es lapos borítással  | s. 106 |
| FIGYELEM: FÉMKERETEK IS KAPHATÓK AZ AJÁNLATBAN                                     | o. 108 |

## ÜVEG

FELÁR NÉLKÜL

Az üveg fényes oldala a pant felőli oldalon van

SATINATO



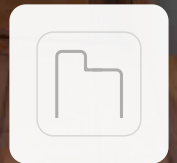

TELEPÍTÉSI VIDEÓK  
MEGTEKINTÉSE  
A YOUTUBE  
CSATORNÁNKKON

## AJTÓSZÁRNY OPCIÓK



## FELÜLETKÉPZÉSEK

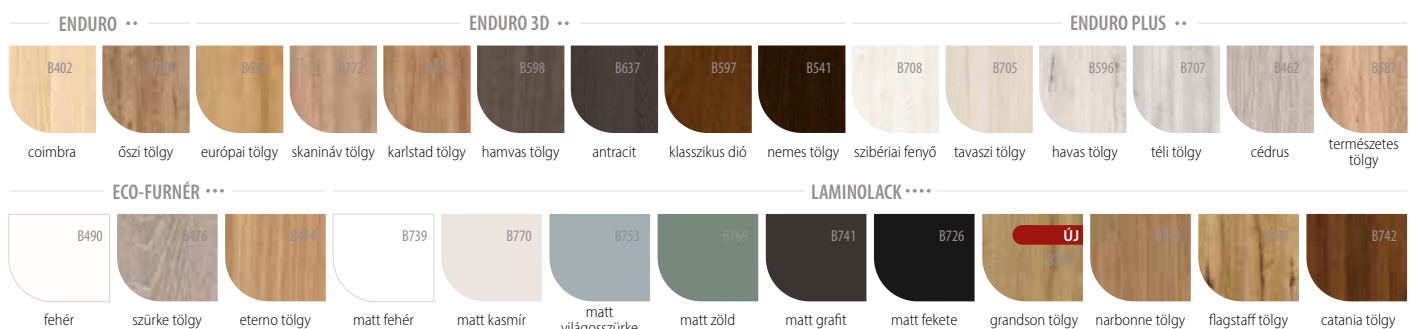



## KONSTRUKCIÓ

- 1 (a modelltől függő) kitöltő elem: edzett üveg – 4 mm panel – 4 mm
- 2 kitöltő elem: panel – 16 mm
- 3 alsó keretelem - MDF lap
- 4 függőleges keretelem - MDF lap



- az oldalsó és felső élek fóliával borítottak
- ajtólapok függőleges élei lekerekítettek (további információ a oldalon 100)
- a kétszárnyú ajtólapnak van falca és ellenfalca (további információ a oldalon 100)
- egyszárnyú az alábbi szélességtől: "60"- "100"
- kétszárnyú az alábbi szélességtől: "120"- "200"

## ALAPFELSZERELTSÉG FALCOS AJTÓLAPOKHOZ

|              |  |
|--------------|--|
| falcolt      | zár 72 mm-es lyuktávolsággal, BB, WC (fordítógombbal) vagy cilinderzárral                                    |
|              | becsavarós pipapánt (PL: 13,5/9):<br>2db a „60”-„80” ajtólap méretig, 3db a „90” és „100”-as lapméret esetén |
| falc nélküli | mágneses zár 90 mm-es távolsággal ismétlődő kulcshoz, 95 mm-es vécéblokkhoz és 85 mm-es cilinderzárhoz       |
|              | marás a süllyesztett, 3D-ben állítható pántok számára  |

## SPECIÁLIS AJTÓKERETEK

|  |        |
|--|--------|
| [OB3] blokkok (10 x 60 mm-es vagy 16 x 80 mm-es takaróléc hozzáadható)             | s. 102 |
| [ORS1] állítható falozott ajtószárnyakhoz 60 mm-es lapos borítással                | s. 104 |
| [ORS8] állítható falozott ajtószárnyakhoz 80 mm-es lapos borítással                | s. 104 |
| [ORS7] állítható falc nélküli moduláris ajtószárnyakhoz 60 mm-es lapos borítással  | s. 106 |
| [ORS10] állítható falc nélküli moduláris ajtószárnyakhoz 80 mm-es lapos borítással | s. 106 |
| [ORS4] állítható falc nélküli moduláris ajtószárnyakhoz 80 mm-es lapos borítással  | s. 106 |
| FIGYELEM: FÉMKERETEK IS KAPHATÓK AZ AJÁNLATBAN                                     | o. 108 |

## FELÁRAS KIEGÉSZÍTŐK

kulcslyuk nélküli kivitel

FELÁR NÉLKÜL

ajtólap szélesség „100”

állítható falc nélküli moduláris ajtószárnyakhoz 80 mm-es lapos borítással

kétszárnyú kivitel

toló ajtók

plusz pánt „60”-„80” as ajtólapokhoz

állítható falc nélküli moduláris ajtószárnyakhoz 80 mm-es lapos borítással (toló ajtókhöz)

pánttakaró (színek: króm, szatén króm, arany, fekete, fehér) - készlet 1 db. zsanérra

szellőző bemaás ajtólap alján

PCV

szellőző lyuk

fém, kerek (króm, arany)

fém, négyzet alakú (króm, nikkel)

cilinder betét 31/36 (31/31 falc nélküli ajtók)

További információk: felszerelés és tartozékok

OLDAL 114

## ÜVEG

FELÁR NÉLKÜL

SATINATO

Az üveg fényes oldala a pant felőli oldalon van





TELEPÍTÉSI VIDEÓK  
MEGTEKINTÉSE  
A YOUTUBE  
CSATORNÁNKON

## AJTÓSZÁRNY OPCIÓK



## FELÜLETKÉPZÉSEK

### ENDURO \*\*



### ENDURO 3D \*\*



### ENDURO PLUS \*\*

### ECO-FURNÉR \*\*\*

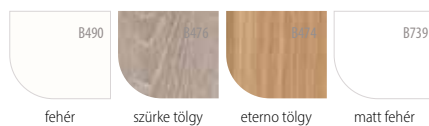

### LAMINOLACK \*\*\*\*



Aversa 1



Aversa 2



Aversa 3



## KONSTRUKCIÓ

- 1 (a modelltől függő) kitöltő elem:  
edzett üveg – 4 mm  
panel – 4 mm  
panel – 4 mm matt fekete
- 2 kitöltő elem: panel – 16 mm
- 3 alsó keretelem - MDF lap
- 4 függőleges keretelem - MDF lap



- az oldalsó és felső élek fóliával borítottak
- ajtólapok függőleges élei lekerekítettek (további információ a oldalon 100)
- a kétszárnyú ajtólapokon van falca és ellenfalca (további információ a oldalon 100)
- egyszárnyú az alábbi szélességtől: "60"- "100"
- kétszárnyú az alábbi szélességtől: "120"- "200"

## ALAPFELSZERELTSÉG FALCOS AJTÓLAPOKHOZ

|              |  |
|--------------|--|
| falcolt      | zár 72 mm-es lyuktávolsággal, BB, WC (fordítógombbal) vagy cilinderzárral                                    |
|              | becsavarós pipapánt (PL: 13,5/9):<br>2db a „60”-„80” ajtólap méretig, 3db a „90” és „100”-as lapméret esetén |
| falc nélküli | mágneses zár 90 mm-es távolsággal ismétlődő kulcshoz, 95 mm-es vécblokkhoz és 85 mm-es cilinderzárhoz        |
|              | marás a süllyesztett, 3D-ben állítható pántok számára  |

## SPECIÁLIS AJTÓKERETEK

|  |        |
|--|--------|
| [OB3] blokkok (10 x 60 mm-es vagy 16 x 80 mm-es takaróléc hozzáadható)             | s. 102 |
| [ORS1] állítható falozott ajtószárnyakhoz 60 mm-es lapos borítással                | s. 104 |
| [ORS8] állítható falozott ajtószárnyakhoz 80 mm-es lapos borítással                | s. 104 |
| [ORS7] állítható falc nélküli moduláris ajtószárnyakhoz 60 mm-es lapos borítással  | s. 106 |
| [ORS10] állítható falc nélküli moduláris ajtószárnyakhoz 80 mm-es lapos borítással | s. 106 |
| [ORS4] állítható falc nélküli moduláris ajtószárnyakhoz 80 mm-es lapos borítással  | s. 106 |
| FIGYELEM: FÉMKERETEK IS KAPHATÓK AZ AJÁNLATBAN                                     | o. 108 |

## FELÁRAS KIEGÉSZÍTŐK

kulcslyuk nélküli kivitel

FELÁR NÉLKÜL

ajtólap szélesség „100”

állítható falc nélküli moduláris ajtószárnyakhoz 80 mm-es lapos borítással

kétszárnyú kivitel

toló ajtók

plusz pánt „60”-„80” as ajtólapokhoz

állítható falc nélküli moduláris ajtószárnyakhoz 80 mm-es lapos borítással (toló ajtókhoz)

pánttakaró (színek: króm, szatén króm, arany, fekete, fehér) - készlet 1 db. zsanérra

szellőző bevarás ajtólap alján

PCV

szellőző lyukcsor

fém, kerek (króm, arany)

fém, négyzet alakú (króm, nikkel)

cilinder betét 31/36 (31/31 falc nélküli ajtók)

További információk: felszerelés és tartozékok

OLDAL 114

## ÜVEG

FELÁR NÉLKÜL

Az üveg fényes oldala a pant felőli oldalon van

SATINATO





TELEPÍTÉSI VIDEÓK  
MEGTEKINTÉSE  
A YOUTUBE  
CSATORNÁNKON

## AJTÓSZÁRNY OPCIÓK



## FELÜLETKÉPZÉSEK

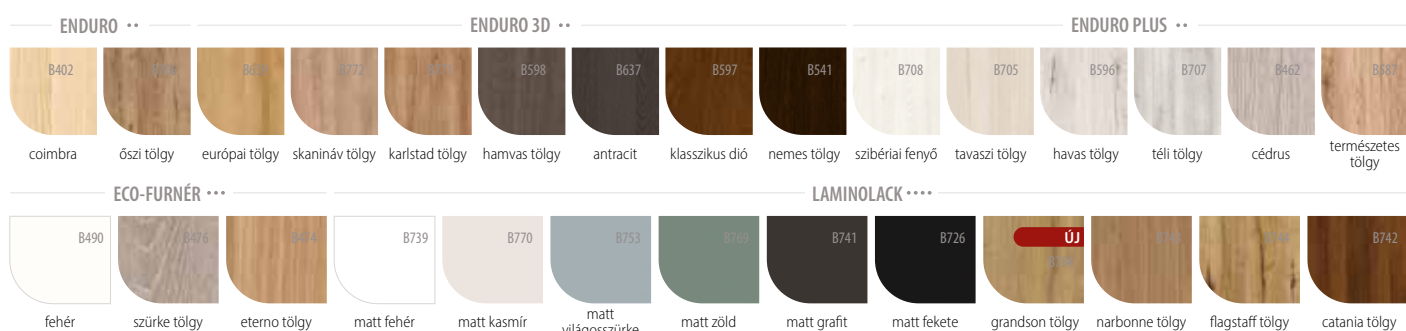

Mirror 1 – tükör a tok oldalán



Mirror 1 – panel a zsanér oldalán



Mirror 2 – panel a tok oldalán



Mirror 2 – tükör a zsanér oldalán



## KONSTRUKCIÓ

- 1 kitöltő elem: : tükör – 4 mm
- 2 kitöltő elem: panel – 6 mm
- 3 alsó keretelem - MDF lap
- 4 függőleges keretelem - MDF lap



- az oldalsó és felső élek fóliával borítottak
- ajtólapok függőleges élei lekerekítettek (további információ a oldalon 100)
- a kétszárnyú ajtólapoknak van falca és ellenfalca (további információ a oldalon 100)
- egyszárnyú az alábbi szélességtől: "60"- "100"
- kétszárnyú az alábbi szélességtől: "120"- "200"

## ALAPFELSZERELTSÉG FALCOS AJTÓLAPOKHOZ

|              |  |
|--------------|--|
| falcolt      | zár 72 mm-es lyuktávolsággal, BB, WC (fordítógombbal) vagy cilinderzárral                                    |
|              | becsavarós pipapánt (PL: 13,5/9):<br>2db a „60”-„80” ajtólap méretig, 3db a „90”-és „100”-as lapméret esetén |
| falc nélküli | mágneses zár 90 mm-es távolsággal ismétlődő kulcshoz, 95 mm-es vécéblokkhoz és 85 mm-es cilinderzárhoz       |
|              | marás a süllyesztett, 3D-ben állítható pántok számára  |

## SPECIÁLIS AJTÓKERETEK

|  |        |
|--|--------|
| [OB3] blokkok (10 x 60 mm-es vagy 16 x 80 mm-es takaróléc hozzáadható)             | s. 102 |
| [ORS1] állítható falozott ajtószárnyakhoz 60 mm-es lapos borítással                | s. 104 |
| [ORS8] állítható falozott ajtószárnyakhoz 80 mm-es lapos borítással                | s. 104 |
| [ORS7] állítható falc nélküli moduláris ajtószárnyakhoz 60 mm-es lapos borítással  | s. 106 |
| [ORS10] állítható falc nélküli moduláris ajtószárnyakhoz 80 mm-es lapos borítással | s. 106 |
| [ORS4] állítható falc nélküli moduláris ajtószárnyakhoz 80 mm-es lapos borítással  | s. 106 |
| FIGYELEM: FÉMKERETEK IS KAPHATÓK AZ AJÁNLATBAN                                     | o. 108 |

## FELÁRAS KIEGÉSZÍTŐK

kulcslyuk nélküli kivitel

FELÁR NÉLKÜL

ajtólap szélesség „100”

állítható falc nélküli moduláris ajtószárnyakhoz 80 mm-es lapos borítással

kétszárnyú kivitel

toló ajtók

plusz pánt „60”-„80” as ajtólapokhoz

állítható falc nélküli moduláris ajtószárnyakhoz 80 mm-es lapos borítással (toló ajtókhoz)

pánttakaró (színek: króm, szatén króm, arany, fekete, fehér) - készlet 1 db. zsanérra

szellőző bemarás ajtólap alján

PCV

szellőző lyuk

fém, kerek (króm, arany)

fém, négyzet alakú (króm, nikkel)

cilinder betét 31/36 (31/31 falc nélküli ajtók)

További információk: felszerelés és tartozékok

OLDAL 114

FELÁR NÉLKÜL



TELEPÍTÉSI VIDEÓK  
MEGTEKINTÉSE  
A YOUTUBE  
CSATORNÁNKON

## AJTÓSZÁRNY OPCIÓK



## FELÜLETKÉPZÉSEK

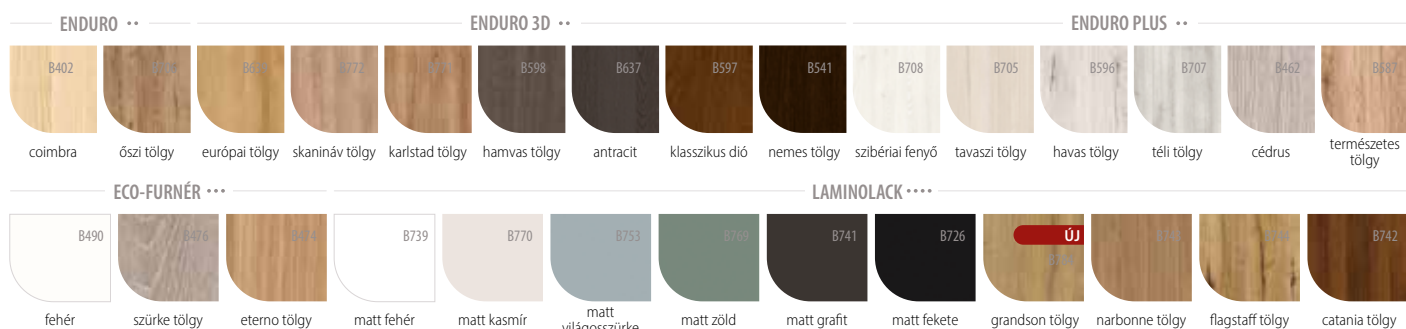

Pasaro 1



Pasaro 2



Pasaro 3



Pasaro 4



## KONSTRUKCIÓ

- 1 (a modelltől függő) kitöltő elem: edzett üveg – 4 mm panel – 4 mm
- 2 kitöltő elem: panel – 22 mm
- 3 alsó keretelem - MDF lemez (magasság: alsó keretelem 400 mm, felső keretelem 350 mm)
- 4 függőleges keretelem - MDF lap



- az oldalsó és felső élek fóliával borítottak
- ajtólapok függőleges élei lekerekítettek (további információ a oldalon 100)
- a kétszárnyú ajtólapnak van falca és ellenfalca (további információ a oldalon 100)
- egyszárnyú az alábbi szélességtől: "60"- "100"
- kétszárnyú az alábbi szélességtől: "120"- "200"

## ALAPFELSZERELTSÉG FALCOS AJTÓLAPOKHOZ

|              |  |
|--------------|--|
| falcolt      | zár 72 mm-es lyuktávolsággal, BB, WC (fordítógombbal) vagy cilinderzárral                                    |
|              | becsavarós pipapánt (PL: 13,5/9):<br>2db a „60”-„80” ajtólap méretig, 3db a „90” és „100”-as lapméret esetén |
| falc nélküli | mágneses zár 90 mm-es távolsággal ismétlődő kulcshoz, 95 mm-es vécéblokkhoz és 85 mm-es cilinderzárhoz       |
|              | marás a sülyesztett, 3D-ben állítható pántok számára   |

## SPECIÁLIS AJTÓKERETEK

|  |        |
|--|--------|
| [OB3] blokkok (10 x 60 mm-es vagy 16 x 80 mm-es takaróléc hozzáadható)             | s. 102 |
| [ORS1] állítható falozott ajtószárnyakhoz 60 mm-es lapos borítással                | s. 104 |
| [ORS8] állítható falozott ajtószárnyakhoz 80 mm-es lapos borítással                | s. 104 |
| [ORS7] állítható falc nélküli moduláris ajtószárnyakhoz 60 mm-es lapos borítással  | s. 106 |
| [ORS10] állítható falc nélküli moduláris ajtószárnyakhoz 80 mm-es lapos borítással | s. 106 |
| [ORS4] állítható falc nélküli moduláris ajtószárnyakhoz 80 mm-es lapos borítással  | s. 106 |
| FIGYELEM: FÉMKERETEK IS KAPHATÓK AZ AJÁNLATBAN                                     | o. 108 |

## FELÁRAS KIEGÉSZÍTŐK

kulcslyuk nélküli kivitel

FELÁR NÉLKÜL

ajtólap szélesség „100”

állítható falc nélküli moduláris ajtószárnyakhoz 80 mm-es lapos borítással

kétszárnyú kivitel

toló ajtók

plusz pánt „60”-„80” as ajtólapokhoz

állítható falc nélküli moduláris ajtószárnyakhoz 80 mm-es lapos borítással (toló ajtókhöz)

pánttakaró (színek: króm, szatén króm, arany, fekete, fehér) - készlet 1 db. zsanérra

szellőző bemarás ajtólap alján

PCV

szellőző lyuk

fém, kerek (króm, arany)

fém, négyzet alakú (króm, nikkal)

cilinder betét 31/36 (31/31 falc nélküli ajtók)

További információk: felszerelés és tartozékok

OLDAL 114

## ÜVEG

FELÁR NÉLKÜL

SATINATO

Az üveg fényes oldala a pant felőli oldalon van



Vinadio 2 - B490

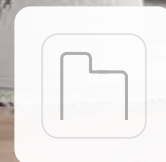

TELEPÍTÉSI VIDEÓK  
MEGTEKINTÉSE  
A YOUTUBE  
CSATORNÁN KON

## AJTÓSZÁRNY OPCIÓK



## FELÜLETKÉPZÉSEK



Vínadio 1



Vínadio 2



Vínadio 3



## KONSTRUKCIÓ

**1** (a modelltől függő) kitöltő elem:  
edzett üveg – 4 mm  
panel – 4 mm

**2** kitöltő elem: panel – 22 mm

**3** alsó keretelem - MDF lap

**4** függőleges keretelem - MDF lap

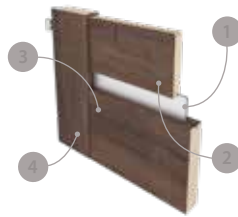

- az oldalsó és felső élek fóliával borítottak
- ajtólapok függőleges élei lekerekítettek (további információ a oldalon 100)
- a kétszárnyú ajtólapnak van falca és ellenfalca (további információ a oldalon 100)
- egyszárnyú az alábbi szélességtől: "60"- "100"
- kétszárnyú az alábbi szélességtől: "120"- "200"

## ALAPFELSZERELTSÉG FALCOS AJTÓLAPOKHOZ

|              |  |
|--------------|--|
| falcolt      | zár 72 mm-es lyuktávolsággal, BB, WC (fordítógombbal) vagy cilinderzárral                                    |
|              | becsavarós pipapánt (PL: 13,5/9):<br>2db a „60”-„80” ajtólap méretig, 3db a „90” és „100”-as lapméret esetén |
| falc nélküli | mágneses zár 90 mm-es távolsággal ismétlődő kulcshoz, 95 mm-es vécblokkhoz és 85 mm-es cilinderzárhoz        |
|              | marás a süllyesztett, 3D-ben állítható pántok számára  |

## SPECIÁLIS AJTÓKERETEK

|  |        |
|--|--------|
| [OB3] blokkok (10 x 60 mm-es vagy 16 x 80 mm-es takaróléc hozzáadható)             | s. 102 |
| [ORS1] állítható falozott ajtószárnyakhoz 60 mm-es lapos borítással                | s. 104 |
| [ORS8] állítható falozott ajtószárnyakhoz 80 mm-es lapos borítással                | s. 104 |
| [ORS7] állítható falc nélküli moduláris ajtószárnyakhoz 60 mm-es lapos borítással  | s. 106 |
| [ORS10] állítható falc nélküli moduláris ajtószárnyakhoz 80 mm-es lapos borítással | s. 106 |
| [ORS4] állítható falc nélküli moduláris ajtószárnyakhoz 80 mm-es lapos borítással  | s. 106 |
| FIGYELEM: FÉMKERETEK IS KAPHATÓK AZ AJÁNLATBAN                                     | o. 108 |

## FELÁRAS KIEGÉSZÍTŐK

kulcslyuk nélküli kivitel

FELÁR NÉLKÜL

ajtólap szélesség „100”

állítható falc nélküli moduláris ajtószárnyakhoz 80 mm-es lapos borítással

kétszárnyú kivitel

toló ajtók

plusz pánt „60”-„80” as ajtólapokhoz

állítható falc nélküli moduláris ajtószárnyakhoz 80 mm-es lapos borítással (toló ajtókhoz)

pánttakaró (színek: króm, szatén króm, arany, fekete, fehér) - készlet 1 db. zsanérra

szellőző bemarás ajtólap alján

PCV

szellőző lyuk

fém, kerek (króm, arany)

fém, négyzet alakú (króm, nikkel)

cilinder betét 31/36 (31/31 falc nélküli ajtók)

További információk: felszerelés és tartozékok

OLDAL 114

## ÜVEG

FELÁR NÉLKÜL

SATINATO

Az üveg fényes oldala a pant felőli oldalon van



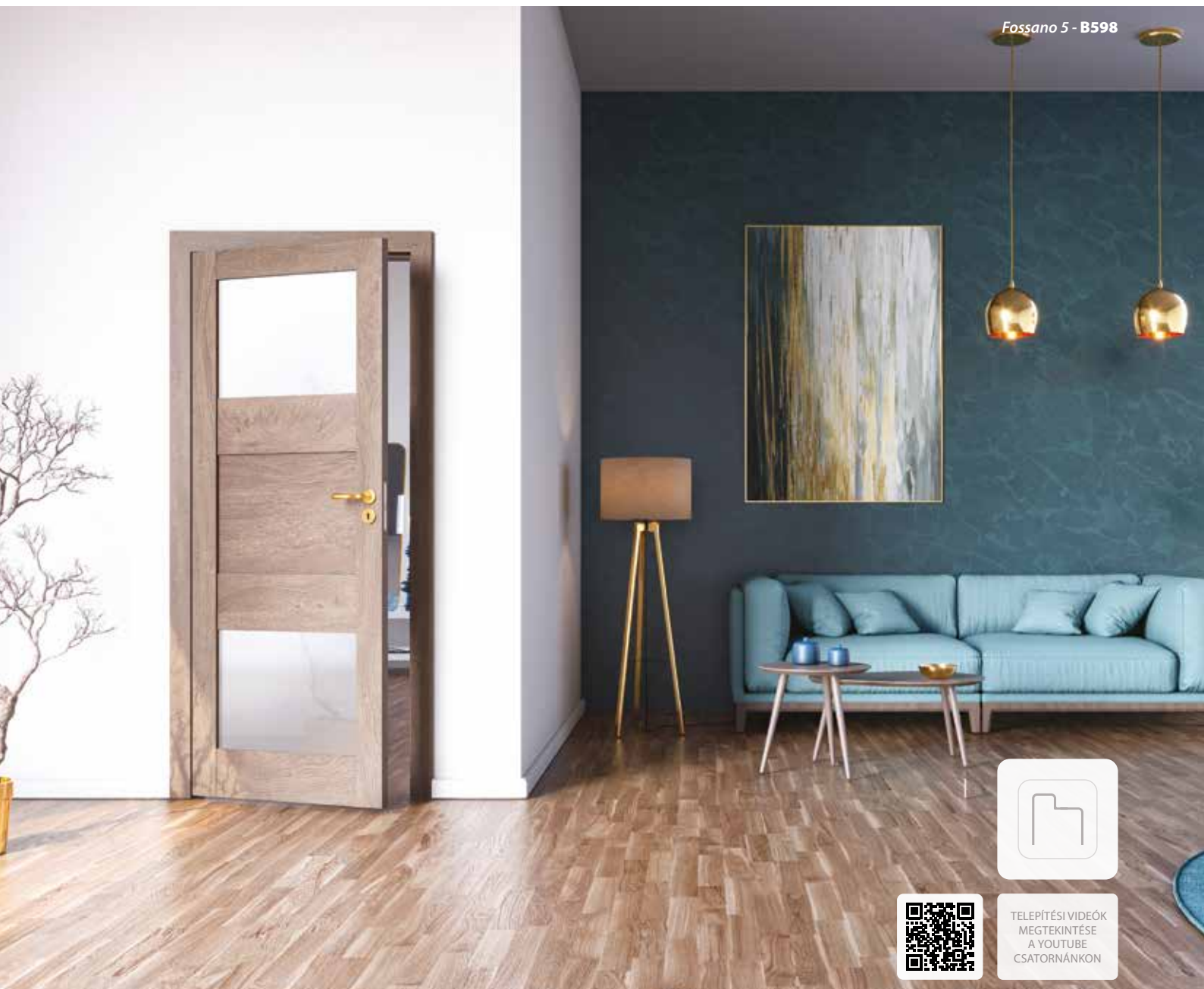

Fossano 5 - B598



TELEPÍTÉSI VIDEÓK  
MEGTEKINTÉSE  
A YOUTUBE  
CSATORNÁN KÖN

## AJTÓSZÁRNY OPCIÓK



## FELÜLETKÉPZÉSEK





## KONSTRUKCIÓ

- |   |   |
|---|---|
| 1 | (a modelltől függő) kitöltő elem:<br>edzett üveg – 4 mm<br>panel – 4 mm |
| 2 | kitöltő elem: panel – 22 mm   |
| 3 | alsó keretelem - MDF lap  |
| 4 | függőleges keretelem - MDF lap  |

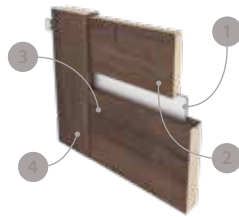

- az oldalsó és felső élek fóliával borítottak
- ajtólapok függőleges élei lekerekítettek (további információ a oldalon 100)
- a kétszárnyú ajtólapokon van falca és ellenfalca (további információ a oldalon 100)
- egyszárnyú az alábbi szélességtől: "60"- "100"
- kétszárnyú az alábbi szélességtől: "120"- "200"

## ALAPFELSZERELTSÉG FALCOS AJTÓLAPOKHOZ

|              |  |
|--------------|--|
| falcolt      | zár 72 mm-es lyuktávolsággal, BB, WC (fordítógombbal) vagy cilinderzárral                                    |
|              | becsavarós pipapánt (PL: 13,5/9):<br>2db a „60”-„80” ajtólap méretig, 3db a „90” és „100”-as lapméret esetén |
| falc nélküli | mágneses zár 90 mm-es távolsággal ismétlődő kulcshoz, 95 mm-es vécéblokkhoz és 85 mm-es cilinderzárhoz       |
|              | marás a süllyesztett, 3D-ben állítható pántok számára  |

## SPECIÁLIS AJTÓKERETEK

|  |        |
|--|--------|
| [OB3] blokkok (10 x 60 mm-es vagy 16 x 80 mm-es takaróléc hozzáadható)             | s. 102 |
| [ORS1] állítható falozott ajtószárnyakhoz 60 mm-es lapos borítással                | s. 104 |
| [ORS8] állítható falozott ajtószárnyakhoz 80 mm-es lapos borítással                | s. 104 |
| [ORS7] állítható falc nélküli moduláris ajtószárnyakhoz 60 mm-es lapos borítással  | s. 106 |
| [ORS10] állítható falc nélküli moduláris ajtószárnyakhoz 80 mm-es lapos borítással | s. 106 |
| [ORS4] állítható falc nélküli moduláris ajtószárnyakhoz 80 mm-es lapos borítással  | s. 106 |
| FIGYELEM: FÉMKERETEK IS KAPHATÓK AZ AJÁNLATBAN                                     | o. 108 |

## FELÁRAS KIEGÉSZÍTŐK

kulcslyuk nélküli kivitel

FELÁR NÉLKÜL

ajtólap szélesség „100”

állítható falc nélküli moduláris ajtószárnyakhoz 80 mm-es lapos borítással

kétszárnyú kivitel

toló ajtók

plusz pánt „60”-„80” as ajtólapokhoz

állítható falc nélküli moduláris ajtószárnyakhoz 80 mm-es lapos borítással (toló ajtókhoz)

pánttakaró (színek: króm, szatén króm, arany, fekete, fehér) - készlet 1 db. zsanérra

szellőző bemarás ajtólap alján

PCV

szellőző lyuk

fém, kerek (króm, arany)

fém, négyzet alakú (króm, nikkal)

cilinder betét 31/36 (31/31 falc nélküli ajtók)

További információk: felszerelés és tartozékok

OLDAL 114

## ÜVEG

FELÁR NÉLKÜL

Az üveg fényes oldala a pant felőli oldalon van

SATINATO





TELEPÍTÉSI VIDEÓK  
MEGTEKINTÉSE  
A YOUTUBE  
CSATORNÁNKON

## AJTÓSZÁRNY OPCIÓK

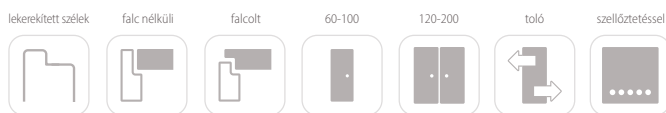

## FELÜLETKÉPZÉSEK



Imperia 1



Imperia 2



Imperia 3



Imperia 4



## KONSTRUKCIÓ

- 1 (a modelltől függő) kitöltő elem: edzett üveg – 4 mm panel – 4 mm
- 2 kitöltő elem: panel – 22 mm
- 3 alsó keretelem - MDF lemez (magasság: alsó keretelem 400 mm, felső keretelem 350 mm)
- 4 függőleges keretelem - MDF lap



- az oldalsó és felső élek fóliával borítottak
- ajtólapok függőleges élei lekerekítettek (további információ a oldalon 100)
- a kétszárnyú ajtólapoknak van falca és ellenfalca (további információ a oldalon 100)
- egyszárnyú az alábbi szélességtől: "60"- "100"
- kétszárnyú az alábbi szélességtől: "120"- "200"

## ALAPFELSZERELTSÉG FALCOS AJTÓLAPOKHOZ

|              |  |
|--------------|--|
| falcolt      | zár 72 mm-es lyuktávolsággal, BB, WC (fordítógombbal) vagy cilinderzárral                                    |
|              | becsavarós pipapánt (PL: 13,5/9):<br>2db a „60”-„80” ajtólap méretig, 3db a „90” és „100”-as lapméret esetén |
| falc nélküli | mágneses zár 90 mm-es távolsággal ismétlődő kulcshoz, 95 mm-es vécéblokkhoz és 85 mm-es cilinderzárhoz       |
|              | marás a süllyesztett, 3D-ben állítható pántok számára  |

## SPECIÁLIS AJTÓKERETEK

|  |        |
|--|--------|
| [OB3] blokkok (10 x 60 mm-es vagy 16 x 80 mm-es takaróléc hozzáadható)             | s. 102 |
| [ORS1] állítható falozott ajtószárnyakhoz 60 mm-es lapos borítással                | s. 104 |
| [ORS8] állítható falozott ajtószárnyakhoz 80 mm-es lapos borítással                | s. 104 |
| [ORS7] állítható falc nélküli moduláris ajtószárnyakhoz 60 mm-es lapos borítással  | s. 106 |
| [ORS10] állítható falc nélküli moduláris ajtószárnyakhoz 80 mm-es lapos borítással | s. 106 |
| [ORS4] állítható falc nélküli moduláris ajtószárnyakhoz 80 mm-es lapos borítással  | s. 106 |
| FIGYELEM: FÉMKERETEK IS KAPHATÓK AZ AJÁNLATBAN                                     | o. 108 |

## FELÁRAS KIEGÉSZÍTŐK

kulcslyuk nélküli kivitel

FELÁR NÉLKÜL

ajtólap szélesség „100”

állítható falc nélküli moduláris ajtószárnyakhoz 80 mm-es lapos borítással

kétszárnyú kivitel

toló ajtók

plusz pánt „60”-„80” as ajtólapokhoz

állítható falc nélküli moduláris ajtószárnyakhoz 80 mm-es lapos borítással (toló ajtókhoz)

pánttakaró (színek: króm, szatén króm, arany, fekete, fehér) - készlet 1 db. zsanérra

szellőző bemarás ajtólap alján

PCV

szellőző lyuk

fém, kerek (króm, arany)

fém, négyzet alakú (króm, nikkal)

cilinder betét 31/36 (31/31 falc nélküli ajtók)

További információk: felszerelés és tartozékok

OLDAL 114

## ÜVEG

FELÁR NÉLKÜL

SATINATO

Az üveg fényes oldala a pant felőli oldalon van



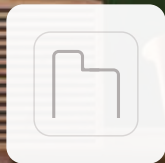

TELEPÍTÉSI VIDEÓK  
MEGTEKINTÉSE  
A YOUTUBE  
CSATORNÁNKON

## AJTÓSZÁRNY OPCIÓK



## FELÜLETKÉPZÉSEK

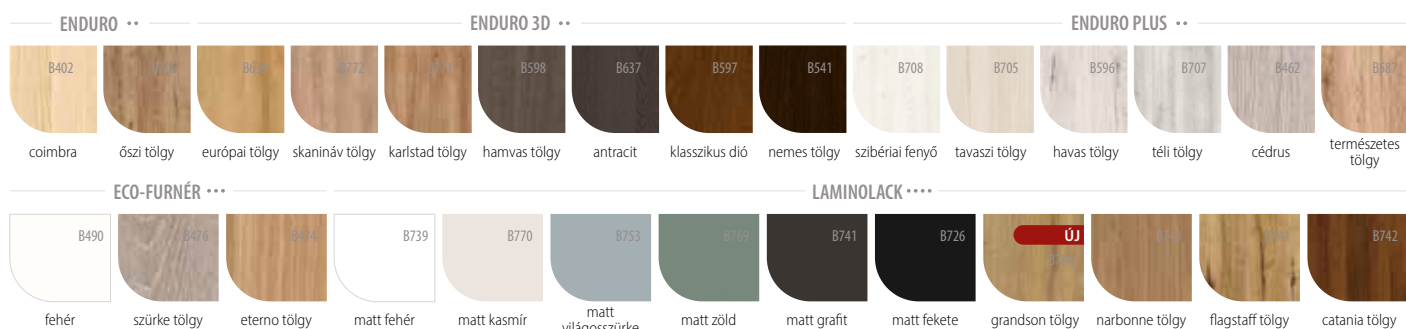

Livata 1



Livata 2



Livata 3



Livata 4



## KONSTRUKCIÓ

- 1 (a modelltől függő) kitöltő elem: edzett üveg – 4 mm panel – 4 mm
- 2 kitöltő elem: panel – 22 mm
- 3 alsó keretelem - MDF lap
- 4 függőleges keretelem - MDF lap



- az oldalsó és felső élek fóliával borítottak
- ajtólapok függőleges élei lekerekítettek (további információ a oldalon 100)
- a kétszárnyú ajtólapnak van falca és ellenfalca (további információ a oldalon 100)
- egyszárnyú az alábbi szélességtől: "60"- "100"
- kétszárnyú az alábbi szélességtől: "120"- "200"

## ALAPFELSZERELTSÉG FALCOS AJTÓLAPOKHOZ

|              |  |
|--------------|--|
| falcolt      | zár 72 mm-es lyuktávolsággal, BB, WC (fordítógombbal) vagy cilinderzárral                                    |
|              | becsavarós pipapánt (PL: 13,5/9):<br>2db a „60”-„80” ajtólap méretig, 3db a „90” és „100”-as lapméret esetén |
| falc nélküli | mágneses zár 90 mm-es távolsággal ismétlődő kulcshoz, 95 mm-es vécéblokkhoz és 85 mm-es cilinderzárhoz       |
|              | marás a süllyesztett, 3D-ben állítható pántok számára  |

## SPECIÁLIS AJTÓKERETEK

|  |        |
|--|--------|
| [OB3] blokkok (10 x 60 mm-es vagy 16 x 80 mm-es takaróléc hozzáadható)             | s. 102 |
| [ORS1] állítható falozott ajtószárnyakhoz 60 mm-es lapos borítással                | s. 104 |
| [ORS8] állítható falozott ajtószárnyakhoz 80 mm-es lapos borítással                | s. 104 |
| [ORS7] állítható falc nélküli moduláris ajtószárnyakhoz 60 mm-es lapos borítással  | s. 106 |
| [ORS10] állítható falc nélküli moduláris ajtószárnyakhoz 80 mm-es lapos borítással | s. 106 |
| [ORS4] állítható falc nélküli moduláris ajtószárnyakhoz 80 mm-es lapos borítással  | s. 106 |
| FIGYELEM: FÉMKERETEK IS KAPHATÓK AZ AJÁNLATBAN                                     | o. 108 |

## FELÁRAS KIEGÉSZÍTŐK

kulcslyuk nélküli kivitel

FELÁR NÉLKÜL

ajtólap szélesség „100”

állítható falc nélküli moduláris ajtószárnyakhoz 80 mm-es lapos borítással

kétszárnyú kivitel

toló ajtók

plusz pánt „60”-„80” as ajtólapokhoz

állítható falc nélküli moduláris ajtószárnyakhoz 80 mm-es lapos borítással (toló ajtókhöz)

pánttakaró (színek: króm, szatén króm, arany, fekete, fehér) - készlet 1 db. zsanérra

szellőző bemarás ajtólap alján

PCV

szellőző lyuksor

fém, kerek (króm, arany)

fém, négyzet alakú (króm, nikkal)

cilinder betét 31/36 (31/31 falc nélküli ajtók)

További információk: felszerelés és tartozékok

OLDAL 114

## ÜVEG

FELÁR NÉLKÜL

SATINATO

Az üveg fényes oldala a pant felőli oldalon van





TELEPÍTÉSI VIDEÓK  
MEGTEKINTÉSE  
A YOUTUBE  
CSATORNÁNKON

## AJTÓSZÁRNY OPCIÓK



## FELÜLETKÉPZÉSEK





## KONSTRUKCIÓ

- |   |  |
|---|--|
| 1 | (a modelttől függő) kitöltő elem:<br>edzett üveg – 4 mm<br>panel – 4 mm              |
| 2 | kitöltő elem: panel – 22 mm  |
| 3 | alsó keretelem - MDF lemez (magasság: alsó keretelem 400 mm, felső keretelem 350 mm) |
| 4 | függőleges keretelem - MDF lap   |



- az oldalsó és felső élek fóliával borítottak
- ajtólapok függőleges élei lekerekítettek (további információ a oldalon 100)
- a kétszárnyú ajtólapokon van falca és ellenfalca (további információ a oldalon 100)
- egyszárnyú az alábbi szélességtől: "60"- "100"
- kétszárnyú az alábbi szélességtől: "120"- "200"

## ALAPFELSZERELTSÉG FALCOS AJTÓLAPOKHOZ

|              |  |
|--------------|--|
| falcolt      | zár 72 mm-es lyuktávolsággal, BB, WC (fordítógombbal) vagy cilinderzárral                                    |
|              | becsavarós pipapánt (PL: 13,5/9):<br>2db a „60”-„80” ajtólap méretig, 3db a „90” és „100”-as lapméret esetén |
| falc nélküli | mágneses zár 90 mm-es távolsággal ismétlődő kulcshoz, 95 mm-es vécéblokkhoz és 85 mm-es cilinderzárhoz       |
|              | marás a süllyesztett, 3D-ben állítható pántok számára  |

## SPECIÁLIS AJTÓKERETEK

|  |        |
|--|--------|
| [OB3] blokkok (10 x 60 mm-es vagy 16 x 80 mm-es takaróléc hozzáadható)             | s. 102 |
| [ORS1] állítható falozott ajtószárnyakhoz 60 mm-es lapos borítással                | s. 104 |
| [ORS8] állítható falozott ajtószárnyakhoz 80 mm-es lapos borítással                | s. 104 |
| [ORS7] állítható falc nélküli moduláris ajtószárnyakhoz 60 mm-es lapos borítással  | s. 106 |
| [ORS10] állítható falc nélküli moduláris ajtószárnyakhoz 80 mm-es lapos borítással | s. 106 |
| [ORS4] állítható falc nélküli moduláris ajtószárnyakhoz 80 mm-es lapos borítással  | s. 106 |
| FIGYELEM: FÉMKERETEK IS KAPHATÓK AZ AJÁNLATBAN                                     | o. 108 |

## FELÁRAS KIEGÉSZÍTŐK

kulcslyuk nélküli kivitel

FELÁR NÉLKÜL

ajtólap szélesség „100”

állítható falc nélküli moduláris ajtószárnyakhoz 80 mm-es lapos borítással

kétszárnyú kivitel

toló ajtók

plusz pánt „60”-„80” as ajtólapokhoz

állítható falc nélküli moduláris ajtószárnyakhoz 80 mm-es lapos borítással (toló ajtókhöz)

pánttakaró (színek: króm, szatén króm, arany, fekete, fehér) - készlet 1 db. zsanérra

szellőző bemarás ajtólap alján

PCV

szellőző lyuk

fém, kerek (króm, arany)

fém, négyzet alakú (króm, nikkal)

cilinder betét 31/36 (31/31 falc nélküli ajtók)

További információk: felszerelés és tartozékok

OLDAL 114

## ÜVEG

FELÁR NÉLKÜL

Az üveg fényes oldala a pant felőli oldalon van

SATINATO





TELEPÍTÉSI VIDEÓK  
MEGTEKINTÉSE  
A YOUTUBE  
CSATORNÁNKKON

## AJTÓSZÁRNY OPCIÓK



## FELÜLETKÉPZÉSEK



Nogaro 1



Nogaro 2



Nogaro 3



Nogaro 4



## KONSTRUKCIÓ

- 1 (a modelltől függő) kitöltő elem:  
edzett üveg – 4 mm  
panel – 4 mm
- 2 kitöltő elem: panel – 22 mm
- 3 alsó keretelem - MDF lap
- 4 függőleges keretelem - MDF lap

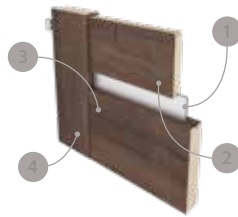

- az oldalsó és felső élek fóliával borítottak
- ajtólapok függőleges élei lekerekítettek (további információ a oldalon 100)
- a kétszárnyú ajtólapokon van falca és ellenfalca (további információ a oldalon 100)
- egyszárnyú az alábbi szélességtől: "60"- "100"
- kétszárnyú az alábbi szélességtől: "120"- "200"

## ALAPFELSZERELTSÉG FALCOS AJTÓLAPOKHOZ

|              |  |
|--------------|--|
| falcolt      | zár 72 mm-es lyuktávolsággal, BB, WC (fordítógombbal) vagy cilinderzárral                                    |
|              | becsavarós pipapánt (PL: 13,5/9):<br>2db a „60”-„80” ajtólap méretig, 3db a „90” és „100”-as lapméret esetén |
| falc nélküli | mágneses zár 90 mm-es távolsággal ismétlődő kulcshoz, 95 mm-es vécéblokkhoz és 85 mm-es cilinderzárhoz       |
|              | marás a süllyesztett, 3D-ben állítható pántok számára  |

## SPECIÁLIS AJTÓKERETEK

|  |        |
|--|--------|
| [OB3] blokkok (10 x 60 mm-es vagy 16 x 80 mm-es takaróléc hozzáadható)             | s. 102 |
| [ORS1] állítható falozott ajtószárnyakhoz 60 mm-es lapos borítással                | s. 104 |
| [ORS8] állítható falozott ajtószárnyakhoz 80 mm-es lapos borítással                | s. 104 |
| [ORS7] állítható falc nélküli moduláris ajtószárnyakhoz 60 mm-es lapos borítással  | s. 106 |
| [ORS10] állítható falc nélküli moduláris ajtószárnyakhoz 80 mm-es lapos borítással | s. 106 |
| [ORS4] állítható falc nélküli moduláris ajtószárnyakhoz 80 mm-es lapos borítással  | s. 106 |
| FIGYELEM: FÉMKERETEK IS KAPHATÓK AZ AJÁNLATBAN                                     | o. 108 |

## FELÁRAS KIEGÉSZÍTŐK

kulcslyuk nélküli kivitel

FELÁR NÉLKÜL

ajtólap szélesség „100”

állítható falc nélküli moduláris ajtószárnyakhoz 80 mm-es lapos borítással

kétszárnyú kivitel

toló ajtók

plusz pánt „60”-„80” as ajtólapokhoz

állítható falc nélküli moduláris ajtószárnyakhoz 80 mm-es lapos borítással (toló ajtókhoz)

pánttakaró (színek: króm, szatén króm, arany, fekete, fehér) - készlet 1 db. zsanérra

szellőző bemarás ajtólap alján

PCV

szellőző lyuksor

fém, kerek (króm, arany)

fém, négyzet alakú (króm, nikkel)

cilinder betét 31/36 (31/31 falc nélküli ajtók)

További információk: felszerelés és tartozékok

OLDAL 114

## ÜVEG

FELÁR NÉLKÜL

Az üveg fényes oldala a pant felőli oldalon van

SATINATO



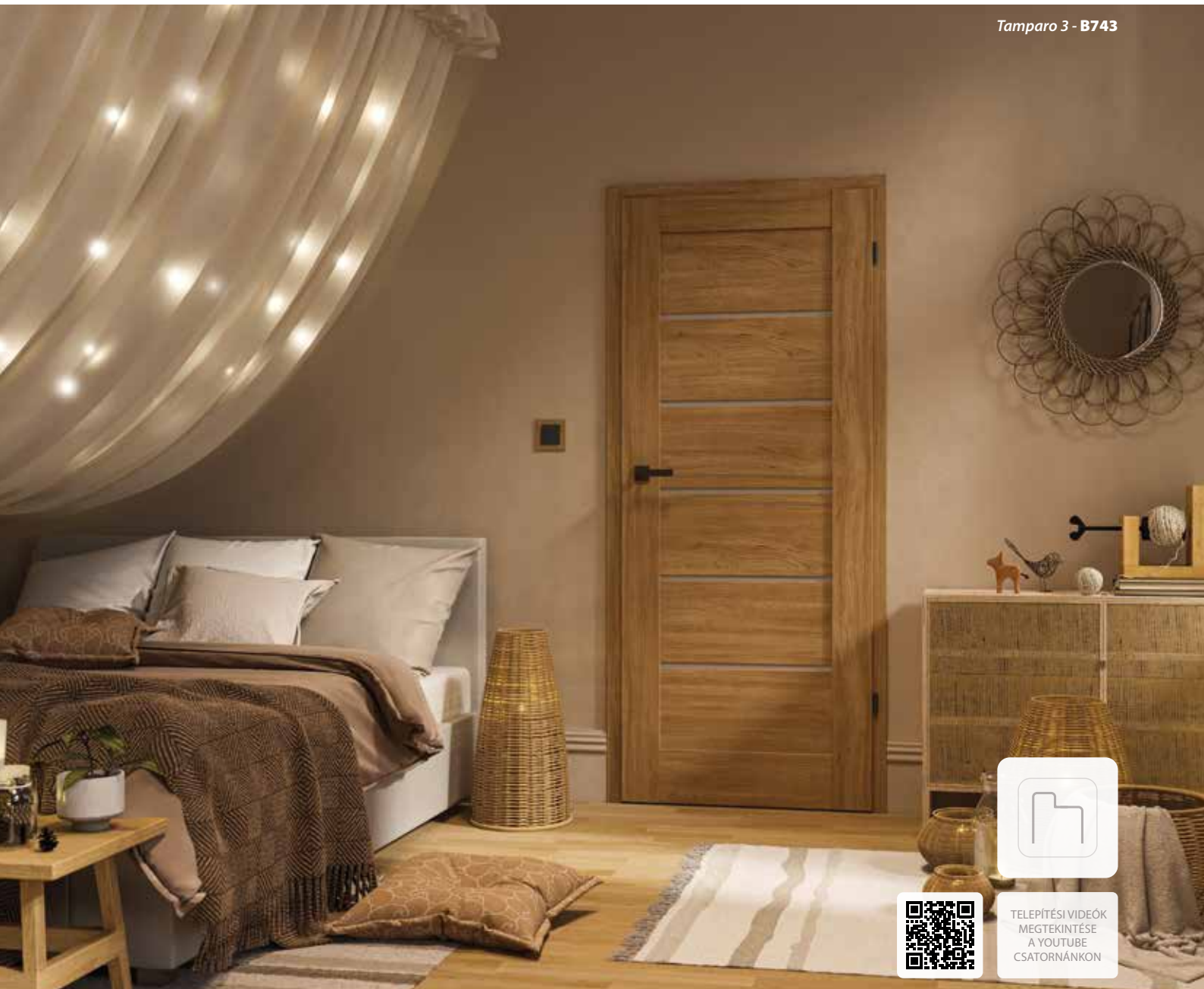

TELEPÍTÉSI VIDEÓK  
MEGTEKINTÉSE  
A YOUTUBE  
CSATORNÁNKON

## AJTÓSZÁRNY OPCIÓK



## FELÜLETKÉPZÉSEK



Tamparo 1



Tamparo 2



Tamparo 3



Tamparo 4



## KONSTRUKCIÓ

- 1 (a modelltől függő) kitöltő elem:  
edzett üveg – 4 mm  
panel – 4 mm  
panel – 4 mm matt fekete
- 2 kitöltő elem: panel – 22 mm
- 3 alsó keretelem - MDF lap
- 4 függőleges keretelem - MDF lap



- az oldalsó és felső élek fóliával borítottak
- ajtólapok függőleges élei lekerekítettek (további információ a oldalon 100)
- a kétszárnyú ajtólapnak van falca és ellenfalca (további információ a oldalon 100)
- egyszárnyú az alábbi szélességtől: "60"- "100"
- kétszárnyú az alábbi szélességtől: "120"- "200"

## ALAPFELSZERELTSÉG FALCOS AJTÓLAPOKHOZ

|              |  |
|--------------|--|
| falcolt      | zár 72 mm-es lyuktávolsággal, BB, WC (fordítógombbal) vagy cilinderzárral                                    |
|              | becsavarós pipapánt (PL: 13,5/9):<br>2db a „60”-„80” ajtólap méretig, 3db a „90”-és „100”-as lapméret esetén |
| falc nélküli | mágneses zár 90 mm-es távolsággal ismétlődő kulcshoz, 95 mm-es vécéblokkhoz és 85 mm-es cilinderzárhoz       |
|              | marás a süllyesztett, 3D-ben állítható pántok számára  |

## SPECIÁLIS AJTÓKERETEK

|  |        |
|--|--------|
| [OB3] blokkok (10 x 60 mm-es vagy 16 x 80 mm-es takaróléc hozzáadható)             | s. 102 |
| [ORS1] állítható falozott ajtószárnyakhoz 60 mm-es lapos borítással                | s. 104 |
| [ORS8] állítható falozott ajtószárnyakhoz 80 mm-es lapos borítással                | s. 104 |
| [ORS7] állítható falc nélküli moduláris ajtószárnyakhoz 60 mm-es lapos borítással  | s. 106 |
| [ORS10] állítható falc nélküli moduláris ajtószárnyakhoz 80 mm-es lapos borítással | s. 106 |
| [ORS4] állítható falc nélküli moduláris ajtószárnyakhoz 80 mm-es lapos borítással  | s. 106 |
| FIGYELEM: FÉMKERETEK IS KAPHATÓK AZ AJÁNLATBAN                                     | o. 108 |

## FELÁRAS KIEGÉSZÍTŐK

kulcslyuk nélküli kivitel

FELÁR NÉLKÜL

ajtólap szélesség „100”

állítható falc nélküli moduláris ajtószárnyakhoz 80 mm-es lapos borítással

kétszárnyú kivitel

toló ajtók

plusz pánt „60”-„80” as ajtólapokhoz

állítható falc nélküli moduláris ajtószárnyakhoz 80 mm-es lapos borítással (toló ajtókhöz)

pánttakaró (színek: króm, szatén króm, arany, fekete, fehér) - készlet 1 db. zsanérra

szellőző bevarás ajtólap alján

PCV

szellőző lyuk

fém, kerek (króm, arany)

fém, négyzet alakú (króm, nikkal)

cilinder betét 31/36 (31/31 falc nélküli ajtók)

További információk: felszerelés és tartozékok

OLDAL 114

## ÜVEG

FELÁR NÉLKÜL

SATINATO

Az üveg fényes oldala a pant felőli oldalon van



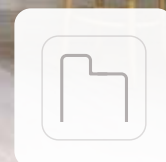

TELEPÍTÉSI VIDEÓK  
MEGTEKINTÉSE  
A YOUTUBE  
CSATORNÁN KÖN

## AJTÓSZÁRNY OPCIÓK

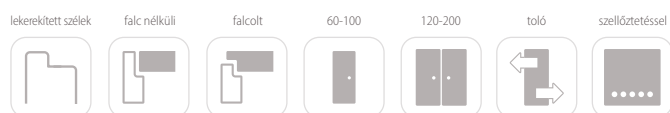

## FELÜLETKÉPZÉSEK

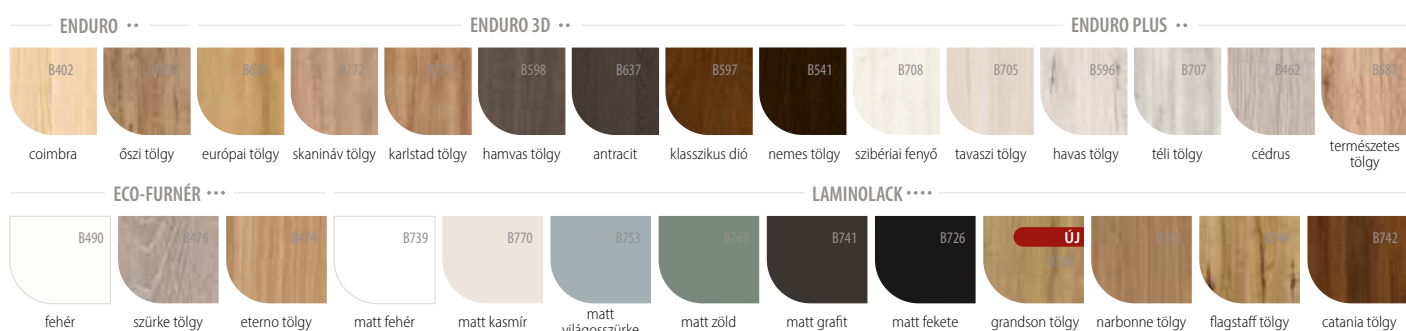



## KONSTRUKCIÓ

- 1 (a modelltől függő) kitöltő elem:  
edzett üveg – 4 mm  
panel – 4 mm  
panel – 4 mm matt fekete B726
- 2 kitöltő elem: panel – 22 mm
- 3 alsó keretelem - MDF lap
- 4 függőleges keretelem - MDF lap

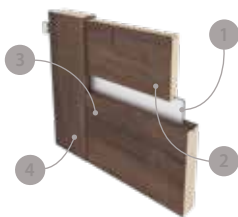

- az oldalsó és felső élek fóliával borítottak
- ajtólapok függőleges élei lekerekítettek (további információ a oldalon 100)
- a kétszárnyú ajtólapnak van falca és ellenfalca (további információ a oldalon 100)
- egyszárnyú az alábbi szélességtől: "60"- "100"
- kétszárnyú az alábbi szélességtől: "120"- "200"

## ALAPFELSZERELTSÉG FALCOS AJTÓLAPOKHOZ

|              |  |
|--------------|--|
| falcolt      | zár 72 mm-es lyuktávolsággal, BB, WC (fordítógombbal) vagy cilinderzárral                                    |
|              | becsavarós pipapánt (PL: 13,5/9):<br>2db a „60”-„80” ajtólap méretig, 3db a „90” és „100”-as lapméret esetén |
| falc nélküli | mágneses zár 90 mm-es távolsággal ismétlődő kulcshoz, 95 mm-es vécéblokkhoz és 85 mm-es cilinderzárhoz       |
|              | marás a süllyesztett, 3D-ben állítható pántok számára  |

## SPECIÁLIS AJTÓKERETEK

|  |        |
|--|--------|
| [OB3] blokkok (10 x 60 mm-es vagy 16 x 80 mm-es takaróléc hozzáadható)             | s. 102 |
| [ORS1] állítható falozott ajtószárnyakhoz 60 mm-es lapos borítással                | s. 104 |
| [ORS8] állítható falozott ajtószárnyakhoz 80 mm-es lapos borítással                | s. 104 |
| [ORS7] állítható falc nélküli moduláris ajtószárnyakhoz 60 mm-es lapos borítással  | s. 106 |
| [ORS10] állítható falc nélküli moduláris ajtószárnyakhoz 80 mm-es lapos borítással | s. 106 |
| [ORS4] állítható falc nélküli moduláris ajtószárnyakhoz 80 mm-es lapos borítással  | s. 106 |
| FIGYELEM: FÉMKERETEK IS KAPHATÓK AZ AJÁNLATBAN                                     | o. 108 |

## FELÁRAS KIEGÉSZÍTŐK

kulcslyuk nélküli kivitel

FELÁR NÉLKÜL

ajtólap szélesség „100”

állítható falc nélküli moduláris ajtószárnyakhoz 80 mm-es lapos borítással

kétszárnyú kivitel

toló ajtók

plusz pánt „60”-„80” as ajtólapokhoz

állítható falc nélküli moduláris ajtószárnyakhoz 80 mm-es lapos borítással (toló ajtókhöz)

pánttakaró (színek: króm, szatén króm, arany, fekete, fehér) - készlet 1 db. zsanérra

szellőző bemarás ajtólap alján

PCV

szellőző lyuksor

fém, kerek (króm, arany)

fém, négyzet alakú (króm, nikkelt)

cilinder betét 31/36 (31/31 falc nélküli ajtók)

További információk: felszerelés és tartozékok

OLDAL 114

## ÜVEG

FELÁR NÉLKÜL

Az üveg fényes oldala a pant felőli oldalon van

SATINATO



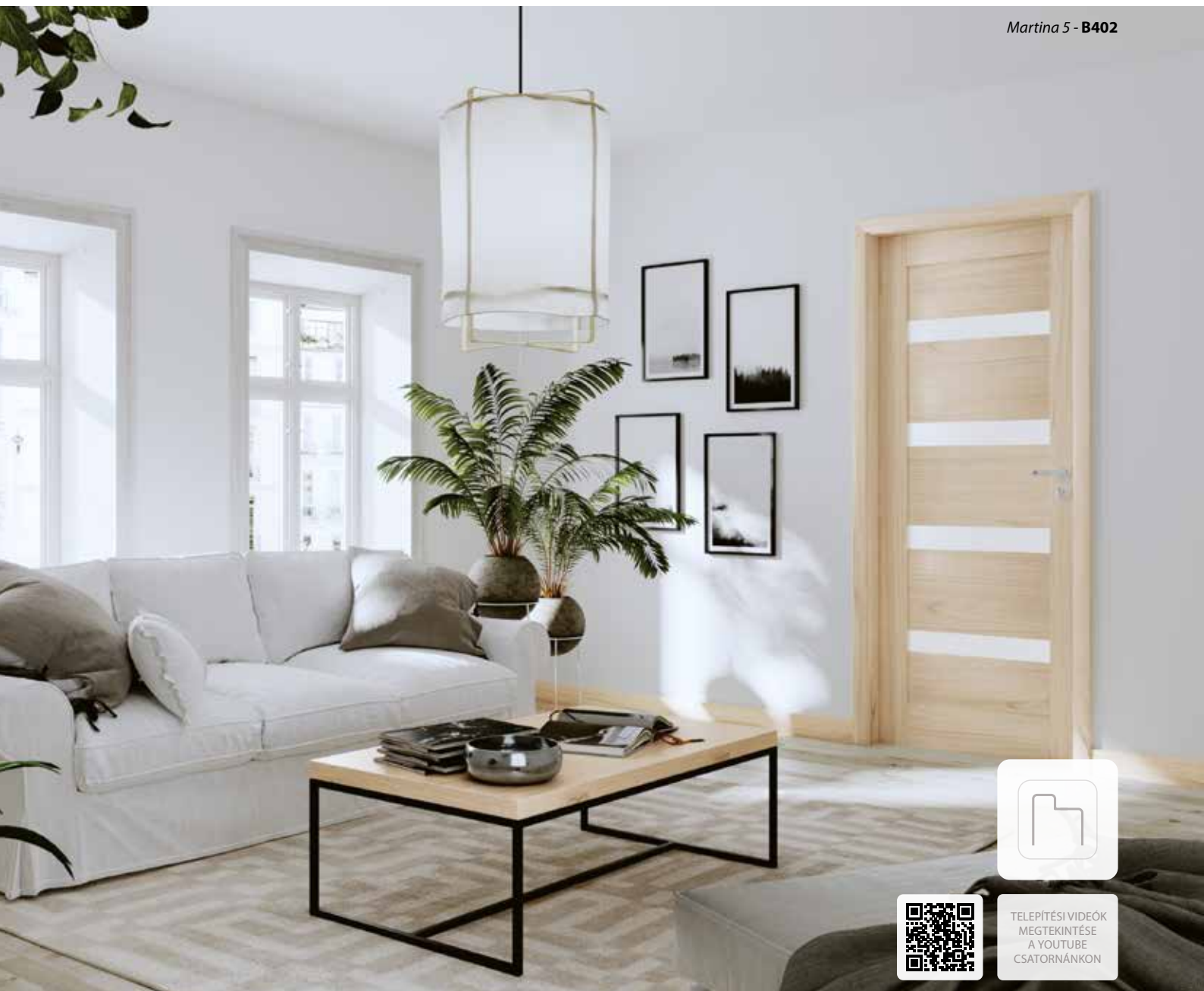

TELEPÍTÉSI VIDEÓK  
MEGTEKINTÉSE  
A YOUTUBE  
CSATORNÁNKON

## AJTÓSZÁRNY OPCIÓK



## FELÜLETKÉPZÉSEK

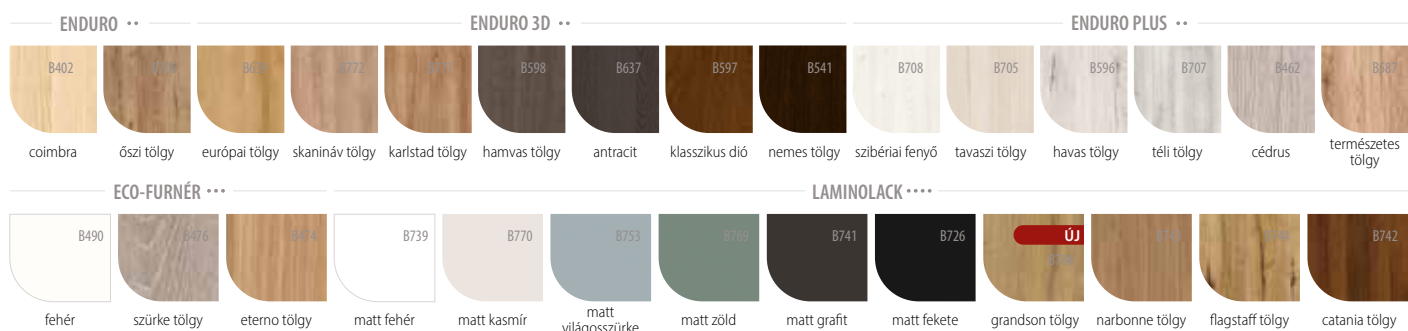



## KONSTRUKCIÓ

- 1 (a modelltől függő) kitöltő elem:  
edzett üveg – 4 mm  
panel – 4 mm
- 2 kitöltő elem: panel – 22 mm
- 3 alsó keretelem - MDF lap
- 4 függőleges keretelem - MDF lap



- az oldalsó és felső élek fóliával borítottak
- ajtólapok függőleges élei lekerekítettek (további információ a oldalon 100)
- a kétszárnyú ajtólapoknak van falca és ellenfalca (további információ a oldalon 100)
- egyszárnyú az alábbi szélességtől: "60"- "100"
- kétszárnyú az alábbi szélességtől: "120"- "200"

## ALAPFELSZERELTSÉG FALCOS AJTÓLAPOKHOZ

|              |  |
|--------------|--|
| falcolt      | zár 72 mm-es lyuktávolsággal, BB, WC (fordítógombbal) vagy cilinderzárral                                    |
|              | becsavarós pipapánt (PL: 13,5/9):<br>2db a „60”-„80” ajtólap méretig, 3db a „90” és „100”-as lapméret esetén |
| falc nélküli | mágneses zár 90 mm-es távolsággal ismétlődő kulcshoz, 95 mm-es vécéblokkhoz és 85 mm-es cilinderzárhoz       |
|              | marás a süllyesztett, 3D-ben állítható pántok számára  |

## SPECIÁLIS AJTÓKERETEK

|  |        |
|--|--------|
| [OB3] blokkok (10 x 60 mm-es vagy 16 x 80 mm-es takaróléc hozzáadható)             | s. 102 |
| [ORS1] állítható falozott ajtószárnyakhoz 60 mm-es lapos borítással                | s. 104 |
| [ORS8] állítható falozott ajtószárnyakhoz 80 mm-es lapos borítással                | s. 104 |
| [ORS7] állítható falc nélküli moduláris ajtószárnyakhoz 60 mm-es lapos borítással  | s. 106 |
| [ORS10] állítható falc nélküli moduláris ajtószárnyakhoz 80 mm-es lapos borítással | s. 106 |
| [ORS4] állítható falc nélküli moduláris ajtószárnyakhoz 80 mm-es lapos borítással  | s. 106 |
| FIGYELEM: FÉMKERETEK IS KAPHATÓK AZ AJÁNLATBAN                                     | o. 108 |

## FELÁRAS KIEGÉSZÍTŐK

|  |  |
|--|--|
| kulcslyuk nélküli kivitel  | FELÁR NÉLKÜL   |
| ajtólap szélesség „100”  |  |
| állítható falc nélküli moduláris ajtószárnyakhoz 80 mm-es lapos borítással                 |  |
| kétszárnyú kivitel   |  |
| toló ajtók   |  |
| plusz pánt „60”-„80” as ajtólapokhoz   |  |
| állítható falc nélküli moduláris ajtószárnyakhoz 80 mm-es lapos borítással (toló ajtókhoz) |  |
| pánttakaró (színek: króm, szatén króm, arany, fekete, fehér) - készlet 1 db. zsanérra      |  |
| szellőző bemarás ajtólap alján   |  |
| szellőző lyuk  | PCV<br>fém, kerek (króm, arany)<br>fém, négyzet alakú (króm, nikkal) |
| cilinder betét 31/36 (31/31 falc nélküli ajtók)  |  |
| További információk: felszerelés és tartozékok   | OLDAL 114  |

## ÜVEG



Domino 2 - B707



TELEPÍTÉSI VIDEÓK  
MEGTEKINTÉSE  
A YOUTUBE  
CSATORNÁN KÖN

## AJTÓSZÁRNY OPCIÓK



## FELÜLETKÉPZÉSEK

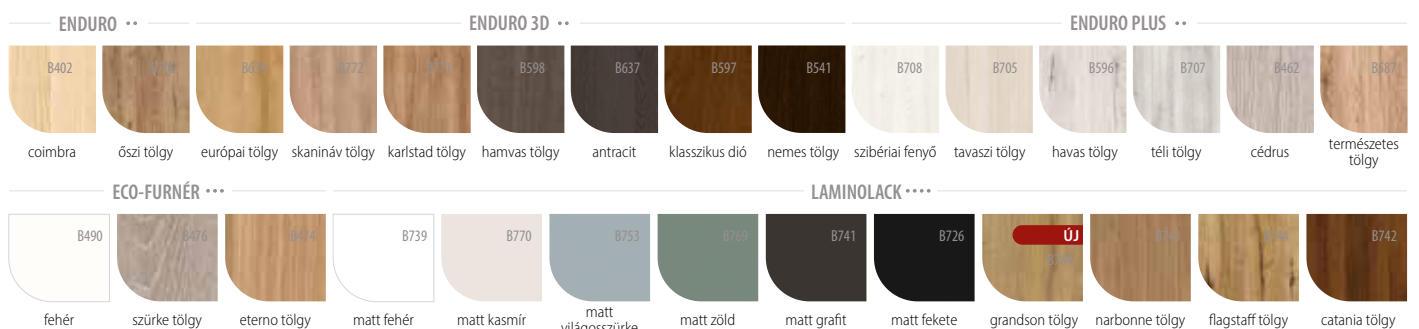

Domino 1



Domino 2



Domino 3



Domino 4



## KONSTRUKCIÓ

|   |   |  |
|---|---|--|
| 1 | (a modelltől függő) kitöltő elem - edzett üveg: <ul style="list-style-type: none"> <li>• satinato – 4 mm</li> <li>• átlátszó – 4 mm (Domino 2)</li> </ul> |  |
| 2 | kitöltő elem: panel – 10 mm   |  |
| 3 | alsó keretelem - MDF lap  |  |
| 4 | függőleges keretelem - MDF lap  |  |

- az oldalsó és felső élek fóliával borítottak
- ajtólapok függőleges élei lekerekítettek (további információ a o. 100)
- a kétszárnyú ajtólapnak van falca és ellenfalca (további információ a o. 100)
- egyszárnyú az alábbi szélességtől: "60"- "100"
- kétszárnyú az alábbi szélességtől: "120"- "200"

## ALAPFELSZERELTSÉG FALCOS AJTÓLAPOKHOZ

|              |  |
|--------------|--|
| falcolt      | zár 72 mm-es lyuktávolsággal, BB, WC (fordítógombbal) vagy cilinderzárral                                    |
|              | becsavarós pipapánt (PL: 13,5/9):<br>2db a „60”-„80” ajtólap méretig, 3db a „90” és „100”-as lapméret esetén |
| falc nélküli | mágneses zár 90 mm-es távolsággal ismétlődő kulcshoz, 95 mm-es vécéblokkhoz és 85 mm-es cilinderzárhoz       |
|              | marás a süllyesztett, 3D-ben állítható pántok számára  |

## SPECIÁLIS AJTÓKERETEK

|  |        |
|--|--------|
| [OB3] blokkok (10 x 60 mm-es vagy 16 x 80 mm-es takaróléc hozzáadható)             | s. 102 |
| [ORS1] állítható falozott ajtószárnyakhoz 60 mm-es lapos borítással                | s. 104 |
| [ORS8] állítható falozott ajtószárnyakhoz 80 mm-es lapos borítással                | s. 104 |
| [ORS7] állítható falc nélküli moduláris ajtószárnyakhoz 60 mm-es lapos borítással  | s. 106 |
| [ORS10] állítható falc nélküli moduláris ajtószárnyakhoz 80 mm-es lapos borítással | s. 106 |
| [ORS4] állítható falc nélküli moduláris ajtószárnyakhoz 80 mm-es lapos borítással  | s. 106 |
| FIGYELEM: FÉMKERETEK IS KAPHATÓK AZ AJÁNLATBAN                                     | o. 108 |

## FELÁRAS KIEGÉSZÍTŐK

|  |                                   |
|--|-----------------------------------|
| kulcslyuk nélküli kivitel  | <b>FELÁR NÉLKÜL</b>               |
| ajtólap szélesség „100”  |                                   |
| állítható falc nélküli moduláris ajtószárnyakhoz 80 mm-es lapos borítással                 |                                   |
| kétszárnyú kivitel   |                                   |
| toló ajtók   |                                   |
| plusz pánt „60”-„80” as ajtólapokhoz   |                                   |
| állítható falc nélküli moduláris ajtószárnyakhoz 80 mm-es lapos borítással (toló ajtókhoz) |                                   |
| pánttakaró (színek: króm, szatén króm, arany, fekete, fehér) - készlet 1 db. zsanérra      |                                   |
| szellőző bemarás ajtólap alján   |                                   |
| PCV  |                                   |
| szellőző lyuk  | fém, kerek (króm, arany)          |
|  | fém, négyzet alakú (króm, nikkel) |
| cilinder betét 31/36 (31/31 falc nélküli ajtók)  |                                   |
| További információk: felszerelés és tartozékok   | OLDAL 114                         |

## ÜVEG

|   |                                |
|---|--------------------------------|
| <b>FELÁR NÉLKÜL</b>                             | <b>DOMINO 2 - FELÁR NÉLKÜL</b> |
|   |                                |
| <b>SATINATO</b>                                 | <b>ÁTLÁTSZÓ</b>                |
| Az üveg fényes oldala a pant felőli oldalon van |                                |

Bianco SATI 3 - B739



TELEPÍTÉSI VIDEÓK  
MEGTEKINTÉSE  
A YOUTUBE  
CSATORNÁN KÖN

## AJTÓSZÁRNY OPCIÓK



## FELÜLETKÉPZÉSEK

ECO-FURNÉR ...

LAMINOLACK ....

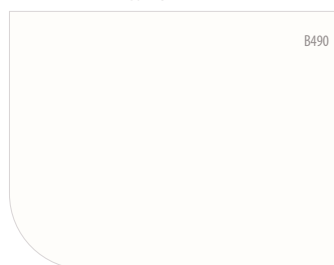

fehér

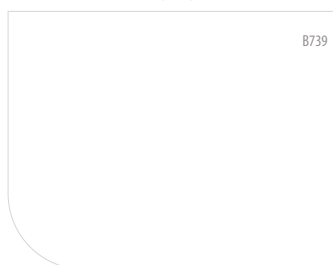

matt fehér



## KONSTRUKCIÓ

- |   |  |
|---|--|
| 1 | (a modelltől függő) kitöltő elem:<br>edzett üveg – 4 mm<br>panel – 10 mm |
| 2 | kitöltő elem: panel – 33 mm  |
| 3 | alsó keretelem - MDF lap   |
| 4 | függőleges keretelem - MDF lap   |
- az oldalsó és felső élek fóliával borítottak
  - ajtólapok függőleges élei lekerekítettek (további információ a oldalon 100)
  - a kétszárnyú ajtólapokon van falca és ellenfalca (további információ a oldalon 100)
  - egyszárnyú az alábbi szélességtől: "60"- "100"
  - kétszárnyú az alábbi szélességtől: "120"- "200"

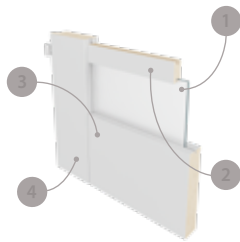

## FELÁRAS KIEGÉSZÍTŐK

|  |  |
|--|--|
| kulcslyuk nélküli kivitel  | <b>FELÁR NÉLKÜL</b>  |
| ajtólap szélesség „100”  |  |
| állítható falc nélküli moduláris ajtószárnyakhoz 80 mm-es lapos boritással                 |  |
| kétszárnyú kivitel   |  |
| toló ajtók   |  |
| plusz pánt „60”- „80” as ajtólapokhoz  |  |
| állítható falc nélküli moduláris ajtószárnyakhoz 80 mm-es lapos boritással (toló ajtókhoz) |  |
| pánttakaró (színek: króm, szatén króm, arany, fekete, fehér) - készlet 1 db. zsanérra      |  |
| szellőző bemarás ajtólap alján   |  |
| szellőző lyuksor   | PCV<br>fém, kerek (króm, arany)<br>fém, négyzet alakú (króm, nikkel) |
| cilinder betét 31/36 (31/31 falc nélküli ajtók)  |  |
| További információk: felszerelés és tartozékok   | OLDAL 114  |

## ALAPFELSZERELTSÉG FALCOS AJTÓLAPOKHOZ

|              |   |
|--------------|---|
| falcolt      | zár 72 mm-es lyuktávolsággal, BB, WC (fordítógombbal) vagy cilinderzárral                                     |
|              | becsavarós pipapánt (PL: 13,5/9):<br>2db a „60”- „80” ajtólap méretig, 3db a „90” és „100”-as lapméret esetén |
| falc nélküli | mágneses zár 90 mm-es távolsággal ismétlődő kulcshoz, 95 mm-es vécblokkhoz és 85 mm-es cilinderzárhoz         |
|              | marás a süllyesztett, 3D-ben állítható pántok számára   |

## SPECIÁLIS AJTÓKERETEK

|  |        |
|--|--------|
| [OB3] blokkok (10 x 60 mm-es vagy 16 x 80 mm-es takaróléc hozzáadható)             | s. 102 |
| [ORS1] állítható falozott ajtószárnyakhoz 60 mm-es lapos boritással                | s. 104 |
| [ORS8] állítható falozott ajtószárnyakhoz 80 mm-es lapos boritással                | s. 104 |
| [ORS7] állítható falc nélküli moduláris ajtószárnyakhoz 60 mm-es lapos boritással  | s. 106 |
| [ORS10] állítható falc nélküli moduláris ajtószárnyakhoz 80 mm-es lapos boritással | s. 106 |
| [ORS4] állítható falc nélküli moduláris ajtószárnyakhoz 80 mm-es lapos boritással  | s. 106 |
| FIGYELEM: FÉMKERETEK IS KAPHATÓK AZ AJÁNLATBAN                                     | o. 108 |

## ÜVEG





www.invado.pl



TELEPÍTÉSI VIDEÓK  
MEGTEKINTÉSE  
A YOUTUBE  
CSATORNÁN KÖN

## AJTÓSZÁRNY OPCIÓK



## FELÜLETKÉPZÉSEK





## KONSTRUKCIÓ

- 1 (a modelltől függő) kitöltő elem: edzett üveg – 4 mm panel – 10 mm
- 2 kitöltő elem: panel – 35 mm
- 3 alsó keretelem - MDF lap
- 4 függőleges keretelem - MDF lap

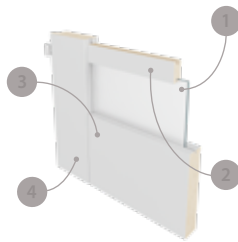

- az oldalsó és felső élek fóliával borítottak
- ajtólapok függőleges élei lekerekítettek (további információ a oldalon 100)
- a kétszárnyú ajtólapoknak van falca és ellenfalca (további információ a oldalon 100)
- egyszárnyú az alábbi szélességtől: "60"- "100"
- kétszárnyú az alábbi szélességtől: "120"- "200"

## ALAPFELSZERELTSÉG FALCOS AJTÓLAPOKHOZ

|              |  |
|--------------|--|
| falcolt      | zár 72 mm-es lyuktávolsággal, BB, WC (fordítógombbal) vagy cilinderzárral                                    |
|              | becsavarós pipapánt (PL: 13,5/9):<br>2db a „60”-„80” ajtólap méretig, 3db a „90” és „100”-as lapméret esetén |
| falc nélküli | mágneses zár 90 mm-es távolsággal ismétlődő kulcshoz, 95 mm-es vécéblokkhoz és 85 mm-es cilinderzárhoz       |
|              | marás a süllyesztett, 3D-ben állítható pántok számára  |

## SPECIÁLIS AJTÓKERETEK

|  |        |
|--|--------|
| [OB3] blokkok (10 x 60 mm-es vagy 16 x 80 mm-es takaróléc hozzáadható)             | s. 102 |
| [ORS1] állítható falozott ajtószárnyakhoz 60 mm-es lapos borítással                | s. 104 |
| [ORS8] állítható falozott ajtószárnyakhoz 80 mm-es lapos borítással                | s. 104 |
| [ORS7] állítható falc nélküli moduláris ajtószárnyakhoz 60 mm-es lapos borítással  | s. 106 |
| [ORS10] állítható falc nélküli moduláris ajtószárnyakhoz 80 mm-es lapos borítással | s. 106 |
| [ORS4] állítható falc nélküli moduláris ajtószárnyakhoz 80 mm-es lapos borítással  | s. 106 |
| FIGYELEM: FÉMKERETEK IS KAPHATÓK AZ AJÁNLATBAN                                     | o. 108 |

## FELÁRAS KIEGÉSZÍTŐK

kulcslyuk nélküli kivitel

FELÁR NÉLKÜL

ajtólap szélesség „100”

állítható falc nélküli moduláris ajtószárnyakhoz 80 mm-es lapos borítással

kétszárnyú kivitel

toló ajtók

plusz pánt „60”-„80” as ajtólapokhoz

állítható falc nélküli moduláris ajtószárnyakhoz 80 mm-es lapos borítással (toló ajtókhoz)

pánttakaró (színek: króm, szatén króm, arany, fekete, fehér) - készlet 1 db. zsanérra

szellőző bemarás ajtólap alján

PCV

szellőző lyuksor

fém, kerek (króm, arany)

fém, négyzet alakú (króm, nikkel)

cilinder betét 31/36 (31/31 falc nélküli ajtók)

További információk: felszerelés és tartozékok

OLDAL 114

## ÜVEG

FELÁR NÉLKÜL

Az üveg fényes oldala a pant felőli oldalon van

SATINATO



KOLLEKCIÓ

# DEKOR AJTÓ

*A dekor ajtók MDF keretszerkezetüknek köszönhetően sokkal könnyebbek, mint a moduláris ajtók, miközben megtartják a magas szilárdsági paramétereiket. Kollekciónkban modern és időtálló dizájnnal rendelkező modellek széles választékát kínáljuk vonzó áron. Ez az ajtótípus ideális azok számára, akik teljesen át szeretnék alakítani belső területet.*



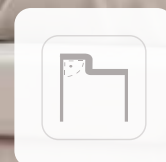

TELEPÍTÉSI VIDEÓK  
MEGTEKINTÉSE  
A YOUTUBE  
CSATORNÁNKO

## AJTÓSZÁRNY OPCIÓK



## FELÜLETKÉPZÉSEK



Home Line 1



Home Line 4



Home Line 5



## KONSTRUKCIÓ

- 1 keret: MDF lapból készült
- 2 (standard) kitöltés "pánttakaró színek"
- 3 (opció) kitöltés: furatolt forgácslap
- 4 HDF tábla

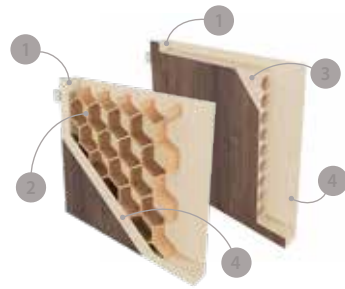

- az oldalsó és felső élek fóliával borítottak
- ajtólapok függőleges élei lekerekítettek (további információ a o. 100)
- a kétszárnyú ajtólapnak van falca és ellenfalca (további információ a o. 100)
- egyszárnyú az alábbi szélességtől: "60"-"110"
- kétszárnyú az alábbi szélességtől: "120"-"200"

## FELÁRAS KIEGÉSZÍTŐK

kulcslyuk nélküli kivite

FELÁR NÉLKÜL

ajtólap szélesség „100”„110”

kétszárnyú kivitel

toló ajtószárny

kitöltő elemek: csőfuratos furatolt forgácslap

plusz pánt „60”-„80” as ajtólapokhoz

zsanér borítás (színek: króm, szatén króm, arany, fekete, fehér) - 1db zsanérra.

szellőző bemarás ajtólap alján

PCV

szellőző lyuksor

fém, kerek (króm, arany)

fém, négyzet alakú (króm, nikkal)

szellőző rács

cilinder betét 31/36

További információk: felszerelés és tartozékok

OLDAL 114

## ALAPFELSZERELTSÉG FALCOS AJTÓLAPOKHOZ

falcos

zár 72 mm-es lyuktávolsággal, BB, WC (fordítógombbal) vagy cilinderzárral

becsavarós pipapánt (PL: 13,5/9):  
2db a „60”-„80” ajtólap méretig, 3db a „90” és „110”-as lapméret esetén

## SPECIÁLIS AJTÓKERETEK

[OB3] blokkok (10 x 60 mm-es vagy 16 x 80 mm-es takaróléc hozzáadható) s. 102

[ORS1] állítható falcozott ajtószárnyakhoz 60 mm-es lapos borítással s. 104

[ORS8] állítható falcozott ajtószárnyakhoz 80 mm-es lapos borítással s. 104

FIGYELEM: FÉMKERETEK IS KAPHATÓK AZ AJÁNLATBAN o. 108

## ÜVEG

FELÁR NÉLKÜL

Az üveg fényes oldala a pant felőli oldalon van

SATINATO





TELEPÍTÉSI VIDEÓK  
MEGTEKINTÉSE  
A YOUTUBE  
CSATORNÁNKO

## AJTÓSZÁRNY OPCIÓK



## FELÜLETKÉPZÉSEK

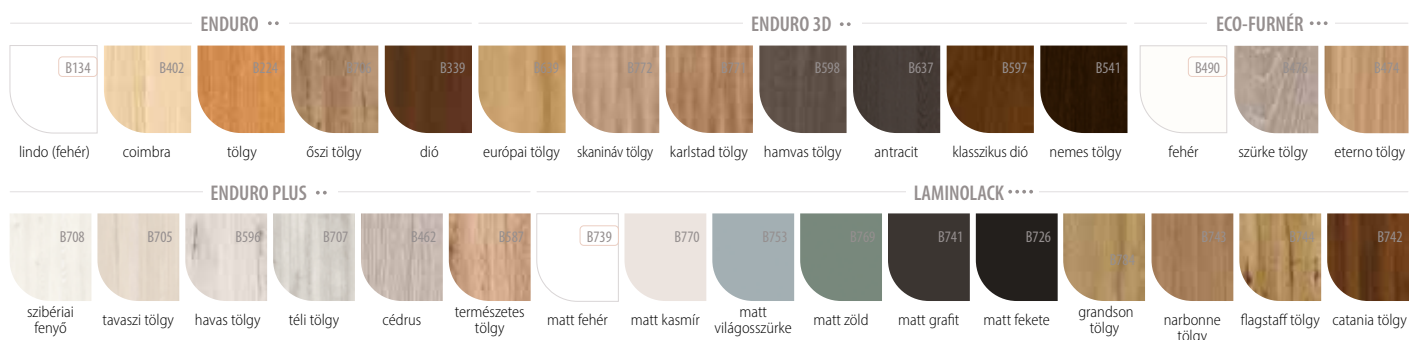



CSAK A KÖVETKEZŐ SZÍNEKBEN ELÉRHETŐ:  
B134, B224, B339

## KONSTRUKCIÓ

- 1 keret: MDF lapból készült
- 2 (standard) kitöltés "pánttakaró színek"
- 3 (opció) kitöltés: furatolt forgácslap
- 4 HDF tábla

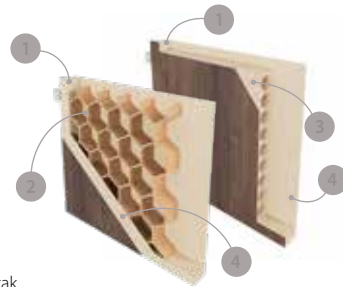

- az oldalsó és felső élek fóliával borítottak
- ajtólapok függőleges élei lekerekítettek (további információ a o. 100)
- a kétszárnyú ajtólapnak van falca és ellenfalca (további információ a o. 100)
- egyszárnyú az alábbi szélességtől: "60"- "110"
- kétszárnyú az alábbi szélességtől: "120"- "200"
- falc nélküli ajtólap - kizárólag ND1 és cut-edge - kizárólag ND6

## ALAPFELSZERELTSÉG FALCOS AJTÓLAPOKHOZ

|              |  |
|--------------|--|
| falcos       | zár 72 mm-es lyuktávolsággal, BB, WC (fordítógombbal) vagy cilinderrárral                                    |
|              | becsavarós pipapánt (PL: 13,5/9):<br>2db a „60”-„80” ajtólap méretig, 3db a „90” és „110”-as lapméret esetén |
| falc nélküli | mágneses zár 90 mm-es távolsággal ismétlődő kulcshoz, 95 mm-es véceblokkhoz és 85 mm-es cilinderrárhoz       |
|              | marás a süllyesztett, 3D-ben állítható pántok számára  |

## SPECIÁLIS AJTÓKERETEK

|  |        |
|--|--------|
| [OB3] blokkok (10 x 60 mm-es vagy 16 x 80 mm-es takaróléc hozzáadható)             | s. 102 |
| [ORS1] állítható falcozott ajtószárnyakhoz 60 mm-es lapos borítással               | s. 104 |
| [ORS8] állítható falcozott ajtószárnyakhoz 80 mm-es lapos borítással               | s. 104 |
| [ORS7] állítható falc nélküli moduláris ajtószárnyakhoz 60 mm-es lapos borítással  | s. 106 |
| [ORS10] állítható falc nélküli moduláris ajtószárnyakhoz 80 mm-es lapos borítással | s. 106 |
| [ORS4] állítható falc nélküli moduláris ajtószárnyakhoz 80 mm-es lapos borítással  | s. 106 |
| FIGYELEM: FÉMKERETEK IS KAPHATÓK AZ AJÁNLATBAN                                     | o. 108 |

## ÜVEG



CSINCILLA

SATINATO  
Az üveg fényes oldala a pant felőli oldalon van

ÁTLÁTSZÓ  
csak az ND6 modell esetében

## FELÁRAS KIEGÉSZÍTŐK

kulcslyuk nélküli kivite

FELÁR NÉLKÜL

ajtólap szélesség „100”, „110”

falc nélküli ajtólap

kétszárnyú kivitel

toló ajtószárny

kitöltő elemek: csőfuratos furatolt forgácslap

cilinder betét 31/36

plusz pánt „60”-„80” as ajtólapokhoz

zsanér borítás (színek: króm, szatén króm, arany, fekete, fehér) - 1 db zsanérra.

kiegészítő zsanér a falc nélküli szárnyakhoz (a tokhoz mellékelve)

cilinder betét 31/36

szellőző bemarás ajtólap alján

PCV

fém, kerek (króm, arany)

fém, négyzet alakú (króm, nikkal)

szellőző rács

megerősítés ajtócsukóhoz

További információk: felszerelés és tartozékok

OLDAL 114



A Norma Decor 6 ezüst vagy fekete ajtószárnyban található ablak átlátszó vagy szatén üveggel kapható (opció az ajtószárny árában).

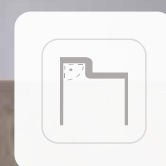
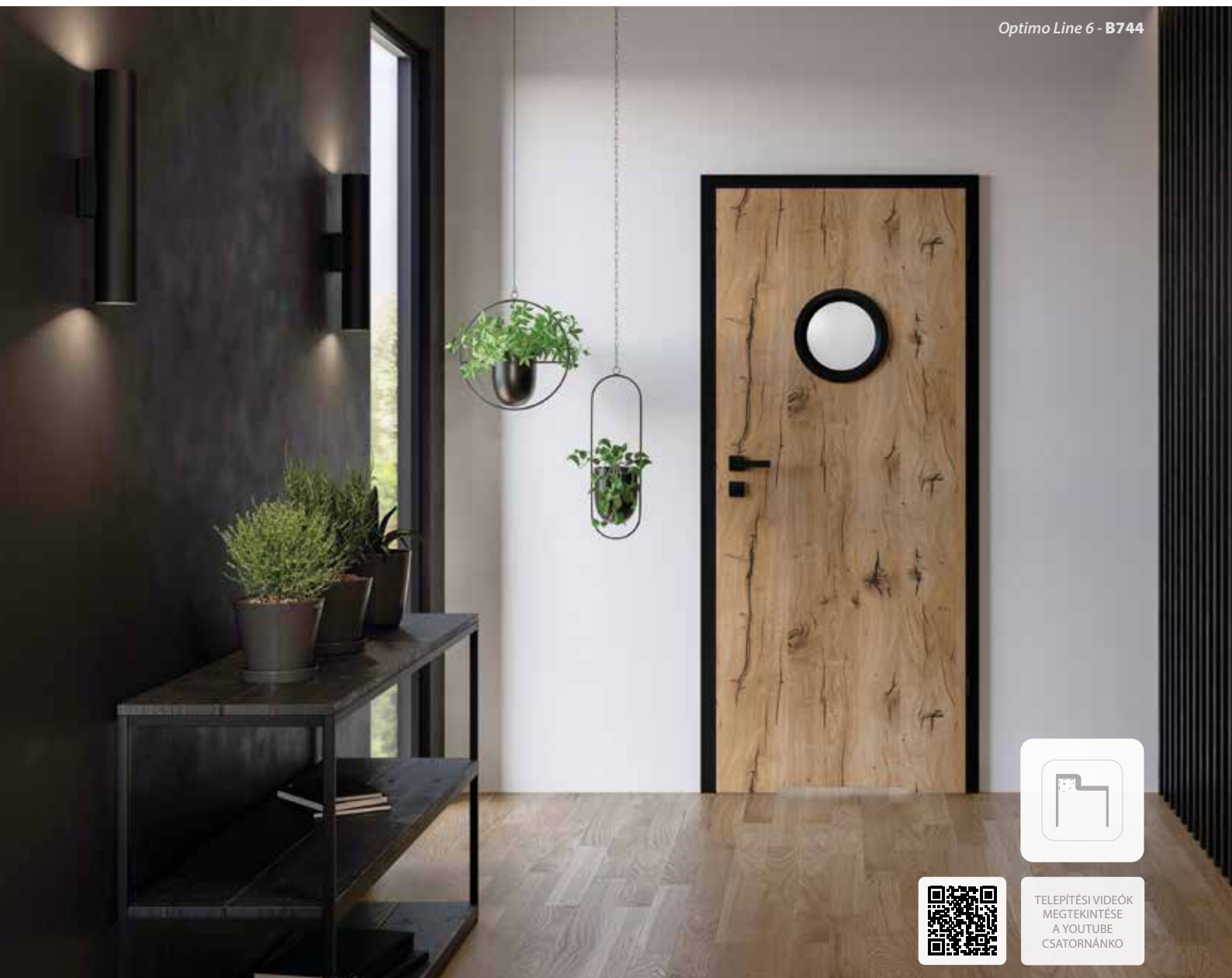

TELEPÍTÉSI VIDEÓK  
MEGTEKINTÉSE  
A YOUTUBE  
CSATORNÁNKO

## AJTÓSZÁRNY OPCIÓK

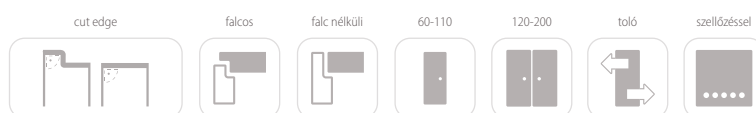

## FELÜLETKÉPZÉSEK

### LAMINOLACK

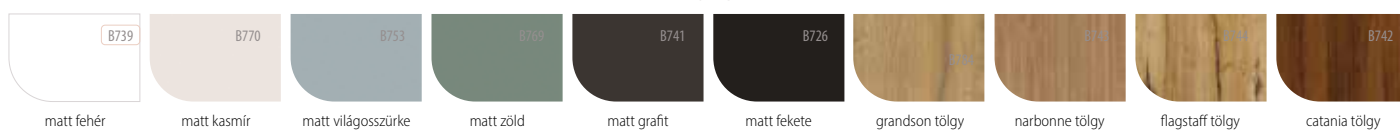

### CPL 0,15 mm CPL 0,8 mm



Optimo Line 1



Optimo Line 6



A gyártási technológiára való tekintettel a szárny felületétől eltérő színű szegélyt is lehet használni. A fekete matt, az alpesi fehér vagy a natúr hamilton tölgyfa szegélyezés az egyedi különleges kreációk alapját képezi.

## KONSTRUKCIÓ

- 1 keret: MDF lapból készült
- 2 (standard) kitöltés "pánttakaró színek"
- 3 (opció) kitöltés: furatolt forgácslap
- 4 HDF tábla

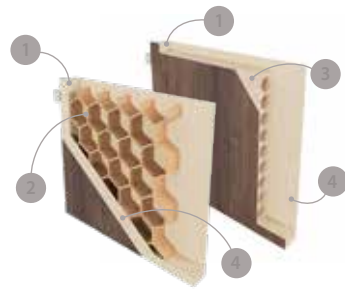

- az oldalsó és felső élek fóliával borítottak
- szegély a szárny színében (színes változat felár ellenében)
- a szárny éles széle (további információ a o. 100)
- a kétszárnyú ajtólapnak van falca és ellenfalca (további információ a o. 100)
- egyszárnyú az alábbi szélességtől: "60"- "110"
- kétszárnyú az alábbi szélességtől: "120"- "200"
- A falc nélküli dupla ajtóknál a szegély alapértelmezésben a szárny színével megegyező színű és az ajtó ezüst vasalattal rendelkezik. Egyedi megrendelés esetén azonban matt fekete peremmel és vasalattal is elkészíthetők. Ebben az esetben fel kell venni a kapcsolatot az ügyfélszolgálatunkkal.

## ALAPFELSZERELTSÉG FALCOS AJTÓLAPOKHOZ

|              |  |
|--------------|--|
| falcos       | zár 72 mm-es lyuktávolsággal, BB, WC (fordítógombbal) vagy cilinderzárral                                    |
|              | becsavarós pipapánt (PL: 13,5/9):<br>2db a „60”-„80” ajtólap méretig, 3db a „90” és „110”-as lapméret esetén |
| falc nélküli | mágneses zár 90 mm-es távolsággal ismétlődő kulcshoz, 95 mm-es véccéblokkhoz és 85 mm-es cilinderzárhoz      |
|              | marás a süllyesztett, 3D-ben állítható pántok számára  |

## SPECIÁLIS AJTÓKERETEK

|  |        |
|--|--------|
| [OB3] blokkot (10 x 60 mm-es vagy 16 x 80 mm-es takaróléc hozzáadható)             | s. 102 |
| [ORS1] állítható falcozott ajtószárnyakhoz 60 mm-es lapos borítással               | s. 104 |
| [ORS8] állítható falcozott ajtószárnyakhoz 80 mm-es lapos borítással               | s. 104 |
| [ORS7] állítható falc nélküli moduláris ajtószárnyakhoz 60 mm-es lapos borítással  | s. 106 |
| [ORS10] állítható falc nélküli moduláris ajtószárnyakhoz 80 mm-es lapos borítással | s. 106 |
| [ORS4] állítható falc nélküli moduláris ajtószárnyakhoz 80 mm-es lapos borítással  | s. 106 |
| FIGYELEM: FÉMKERETEK IS KAPHATÓK AZ AJÁNLATBAN                                     | o. 108 |

## FELÁRAS KIEGÉSZÍTŐK

kulcslyuk nélküli kivite

FELÁR NÉLKÜL

ajtólap szélesség „100”, „110” – CPL 0,15 mm

ajtólap szélesség „100”, „110” – CPL 0,8 mm

falc nélküli ajtólap

kétszárnyú kivitel

toló ajtószárny

kitöltő elemek: csőfuratos furatolt forgácslap

falcos  
cilinder betét 31/36  
plusz pánt „60”-„80” as ajtólapokhoz  
zsanér borítás (színek: króm, szatén króm, arany, fekete, fehér) - 1db zsanérra.

falc nélküli  
kiegészítő zsanér a falc nélküli szárnyakhoz (a tokhoz mellékelve)  
cilinder betét 31/36  
matt fekete vagy alpesi fehér (Optimo Line) szegélylécek  
natúr hamilton tölgy szegélylécek (csak alpesi fehér színű szárnyakhoz választható) (Optimo Line)

a készlet tartalma: 2 zsanér + zárfogadó + zár a következő színekben: fehér arany, fekete

szellőző bemarás ajtólap alján

szellőző lyuksor  
PCV  
fém, kerek (króm, arany)  
fém, négyzet alakú (króm, nikkal)

szellőző rács

megerősítés ajtócsukóhoz

További információk: felszerelés és tartozékok

OLDAL 114

A Optimo Line ezüst vagy fekete ajtószárnyban található ablak átlátszó vagy szatén kapható üveggel (opció az ajtószárny árában).



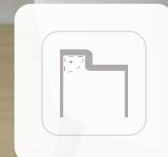

TELEPÍTÉSI VIDEÓK  
MEGTEKINTÉSE  
A YOUTUBE  
CSATORNÁNKO

## AJTÓSZÁRNY OPCIÓK



## FELÜLETKÉPZÉSEK

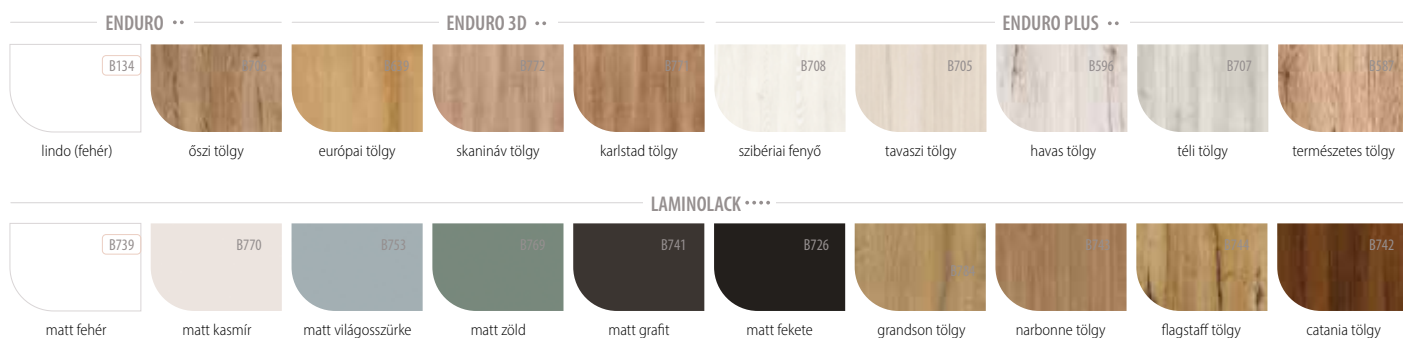



## KONSTRUKCIÓ

|   |   |
|---|---|
| 1 | keret: MDF lapból készült   |
| 2 | (standard) kitöltés: furatolt forgácslap  |
| 3 | HDF tábla   |
| 4 | Intarzia: Lacobel üveg, az ajtószárny felületével egy síkban, az üveg betét szélessége: 5, 10 vagy 15 cm. |

- az oldalsó és felső élek fóliával borítottak
- a szárny éles széle (további információ a o. 100)
- a kétszárnyú ajtólapnak van falca és ellenfalca (további információ a o. 100)
- egyszárnyú az alábbi szélességtől: "60"- "110"
- kétszárnyú az alábbi szélességtől: "120"- "200"
- a kétoldalas Lacobel üveg intarzia az ajtószárny felületével egy síkban helyezkedik el.



## ALAPFELSZERELTSÉG FALCOS AJTÓLAPOKHOZ

|              |  |
|--------------|--|
| falcos       | zár 72 mm-es lyuktávolsággal, BB, WC (fordítógombbal) vagy cilinderzárral                                    |
|              | becsavarós pipapánt (PL: 13,5/9):<br>2db a „60”-„80” ajtólap méretig, 3db a „90” és „110”-as lapméret esetén |
| falc nélküli | mágneses zár 90 mm-es távolsággal ismétlődő kulcshoz, 95 mm-es vécéblokkhoz és 85 mm-es cilinderzárhoz       |
|              | marás a süllyesztett, 3D-ben állítható pántok számára  |

## SPECIÁLIS AJTÓKERETEK

|  |        |
|--|--------|
| [OB3] blokkot (10 x 60 mm-es vagy 16 x 80 mm-es takaróléc hozzáadható)             | s. 102 |
| [ORS1] állítható falcozott ajtószárnyakhoz 60 mm-es lapos borítással               | s. 104 |
| [ORS8] állítható falcozott ajtószárnyakhoz 80 mm-es lapos borítással               | s. 104 |
| [ORS7] állítható falc nélküli moduláris ajtószárnyakhoz 60 mm-es lapos borítással  | s. 106 |
| [ORS10] állítható falc nélküli moduláris ajtószárnyakhoz 80 mm-es lapos borítással | s. 106 |
| [ORS4] állítható falc nélküli moduláris ajtószárnyakhoz 80 mm-es lapos borítással  | s. 106 |
| FIGYELEM: FÉMKERETEK IS KAPHATÓK AZ AJÁNLATBAN                                     | o. 108 |

## FELÁRAS KIEGÉSZÍTŐK

|  |  |
|--|--|
| kulcslyuk nélküli kivite                       | FELÁR NÉLKÜL   |
| ajtólap szélesség „100”-„110”                  |  |
| falc nélküli ajtólap                           |  |
| kétszárnyú kivitel                             |  |
| toló ajtószárny                                |  |
|  | cilinder betét 31/36   |
| falcos   | plusz pánt „60”-„80” as ajtólapokhoz   |
|  | zsanér borítás (színek: króm, szatén króm, arany, fekete, fehér) - 1db zsanérra. |
| falc nélküli                                   | kiegészítő zsanér a falc nélküli szárnyakhoz (a tokhoz mellékelve)               |
|  | cilinder betét 31/36   |
| szellőző bemarás ajtólap alján                 |  |
| További információk: felszerelés és tartozékok | OLDAL 114  |

## ÜVEG INTARZIA



az üveg intarzia az ajtószárny felületével egy síkban helyezkedik el.

alumínium intarzia a szárny síkjával egy szintben

Ezüst intarzia

Arany intarzia

Fekete intarzia

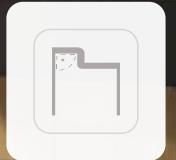
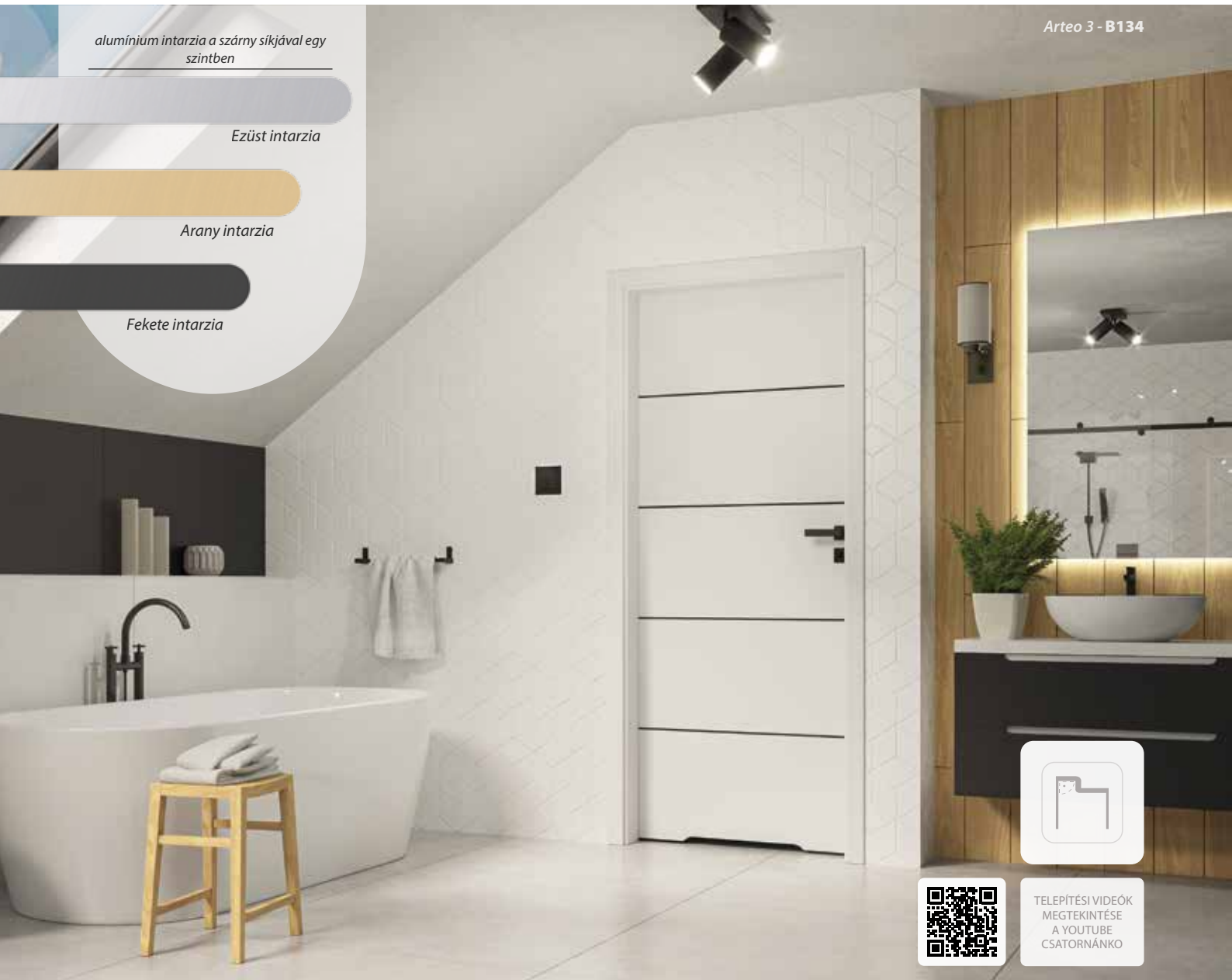

TELEPÍTÉSI VIDEÓK  
MEGTEKINTÉSE  
A YOUTUBE  
CSATORNÁNKO

## AJTÓSZÁRNY OPCIÓK



## FELÜLETKÉPZÉSEK

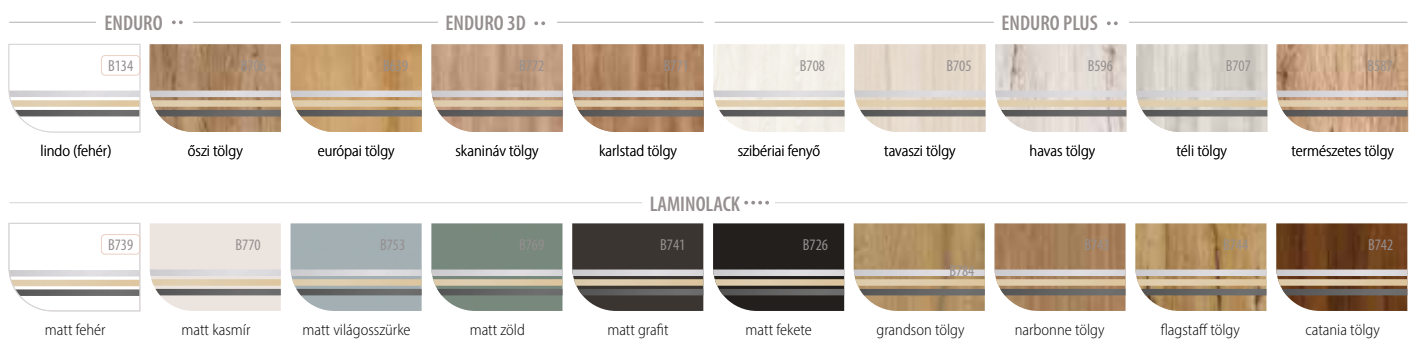



## KONSTRUKCIÓ

- 1 keret: MDF lapból készült
- 2 (standard) kitöltés: furatolt forgácslap
- 3 HDF tábla
- 4 intarzia: alumínium szalag - 8 mm



- az oldalsó és felső élek fóliával borítottak
- a szárny éles széle (további információ a o. 100)
- a kétszárnyú ajtólapnak van falca és ellenfalca (további információ a o. 100)
- egyszárnyú az alábbi szélességtől: "60"- "110"
- kétszárnyú az alábbi szélességtől: "120"- "200"
- alumínium intarzia a szárny síkjával egy szintben

## ALAPFELSZERELTSÉG FALCOS AJTÓLAPOKHOZ

|              |  |
|--------------|--|
| falcos       | zár 72 mm-es lyuktávolsággal, BB, WC (fordítógombbal) vagy cilinderzárral                                    |
|              | becsavarós pipapánt (PL: 13,5/9):<br>2db a „60”-„80” ajtólap méretig, 3db a „90” és „110”-as lapméret esetén |
| falc nélküli | mágneses zár 90 mm-es távolsággal ismétlődő kulcshoz, 95 mm-es vécéblokkhoz és 85 mm-es cilinderzárhoz       |
|              | marás a süllyesztett, 3D-ben állítható pántok számára  |

## SPECIÁLIS AJTÓKERETEK

|  |        |
|--|--------|
| [OB3] blokkok (10 x 60 mm-es vagy 16 x 80 mm-es takaróléc hozzáadható)             | s. 102 |
| [ORS1] állítható falcozott ajtószárnyakhoz 60 mm-es lapos borítással               | s. 104 |
| [ORS8] állítható falcozott ajtószárnyakhoz 80 mm-es lapos borítással               | s. 104 |
| [ORS7] állítható falc nélküli moduláris ajtószárnyakhoz 60 mm-es lapos borítással  | s. 106 |
| [ORS10] állítható falc nélküli moduláris ajtószárnyakhoz 80 mm-es lapos borítással | s. 106 |
| [ORS4] állítható falc nélküli moduláris ajtószárnyakhoz 80 mm-es lapos borítással  | s. 106 |
| FIGYELEM: FÉMKERETEK IS KAPHATÓK AZ AJÁNLATBAN                                     | o. 108 |

## FELÁRAS KIEGÉSZÍTŐK

kulcslyuk nélküli kivite

FELÁR NÉLKÜL

ajtólap szélesség „100”-„110”

falc nélküli ajtólap

kétszárnyú kivitel

toló ajtószárny

cilinder betét 31/36

falcos

plusz pánt „60”-„80” as ajtólapokhoz

zsanér borítás (színek: króm, szatén króm, arany, fekete, fehér) -  
1db zsanérra.

falc nélküli

kiegészítő zsanér a falc nélküli  
szárnyakhoz (a tokhoz mellékelve)

cilinder betét 31/36

szellőző bemarás ajtólap alján

További információk: felszerelés és tartozékok

OLDAL 114

Belgatto 9 - B706  
Ajtókeret - B726



TELEPÍTÉSI VIDEÓK  
MEGTEKINTÉSE  
A YOUTUBE  
CSATORNÁNKO

## AJTÓSZÁRNY OPCIÓK



## FELÜLETKÉPZÉSEK

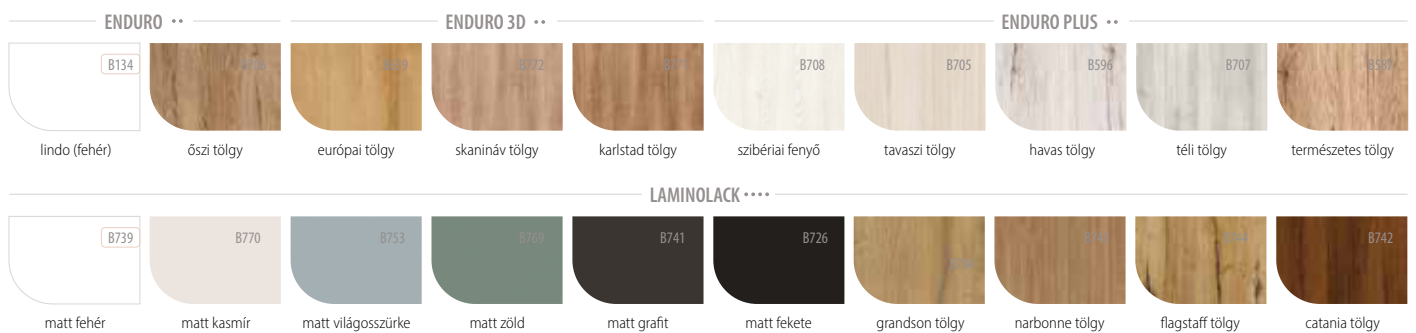



Csak egyszárnyú ajtóként érhető el.

## KONSTRUKCIÓ

- 1 keret: MDF lapból készült
- 2 (standard) kitöltés "pánttakaró színek"
- 3 (opció) kitöltés: furatolt forgácslap
- 4 fekete HDF tábla
- 5 8mm-es U marással

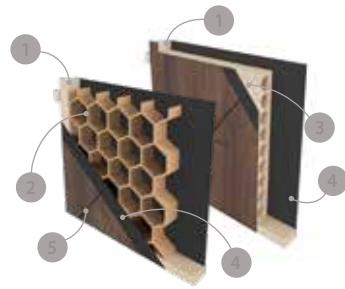

- az oldalsó és felső élek fóliával borítottak
- zegély a szárny színében (standard) vagy fekete színben (opció)
- a szárny éles széle (további információ a o. 100)
- a kétszárnyú ajtólapnak van falca és ellenfalca (további információ a o. 100)
- egyszárnyú az alábbi szélességtől: "60"- "110"
- kétszárnyú az alábbi szélességtől: "120"- "200"

## ALAPFELSZERELTSÉG FALCOS AJTÓLAPOKHOZ

|              |  |
|--------------|--|
| falcos       | zár 72 mm-es lyuktávolsággal, BB, WC (fordítógombbal) vagy cilinderrzárral                                     |
|              | becsavarós pipapánt (PL: 13,5/9):<br>2db a „60”-„80” ajtólap méretig, 3db a „90” és „110”-as lapméret esetében |
| falc nélküli | mágneses zár 90 mm-es távolsággal ismétlődő kulcshoz, 95 mm-es vécblokkhoz és 85 mm-es cilinderrzárhoz         |
|              | marás a sülyesztett, 3D-ben állítható pántok számára   |

## SPECIÁLIS AJTÓKERETEK

|  |        |
|--|--------|
| [OB3] blokkok (10 x 60 mm-es vagy 16 x 80 mm-es takaróléc hozzáadható)             | s. 102 |
| [ORS1] állítható falozott ajtószárnyakhoz 60 mm-es lapos borítással                | s. 104 |
| [ORS8] állítható falozott ajtószárnyakhoz 80 mm-es lapos borítással                | s. 104 |
| [ORS7] állítható falc nélküli moduláris ajtószárnyakhoz 60 mm-es lapos borítással  | s. 106 |
| [ORS10] állítható falc nélküli moduláris ajtószárnyakhoz 80 mm-es lapos borítással | s. 106 |
| [ORS4] állítható falc nélküli moduláris ajtószárnyakhoz 80 mm-es lapos borítással  | s. 106 |
| FIGYELEM: FÉMKERETEK IS KAPHATÓK AZ AJÁNLATBAN                                     | o. 108 |

## FELÁRAS KIEGÉSZÍTŐK

kulcslyuk nélküli kivite

FELÁR NÉLKÜL

ajtólap szélesség: „100”-„110”

falc nélküli ajtólap

kétszárnyú kivitel (kiválasztott modellek)

toló ajtószárny

kitöltő elemek: csőfuratos furatolt forgácslap

cilinder betét 31/36

falcos

plusz pánt „60”-„80” as ajtólapokhoz

zsanér borítás (színek: króm, szatén króm, arany, fekete, fehér) - 1db zsanérra.

falc nélküli

kiegészítő zsanér a falc nélküli szárnyakhoz (a tokhoz mellékelve)

cilinder betét 31/36

szellőző bemarás ajtólap alján

megerősítés ajtócsukóhoz

fekete ajtószárny szegélyléc

További információk: felszerelés és tartozékok

OLDAL 114

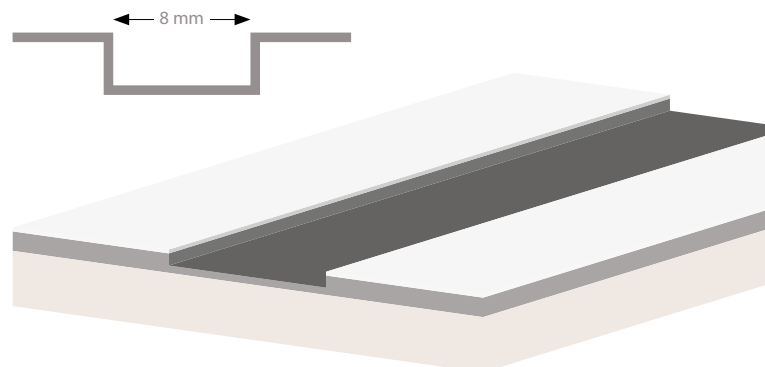

Decorato 18 - B134

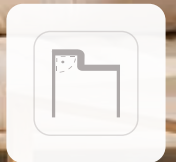

TELEPÍTÉSI VIDEÓK  
MEGTEKINTÉSE  
A YOUTUBE  
CSATORNÁNKO



## AJTÓSZÁRNY OPCIÓK



## FELÜLETKÉPZÉSEK

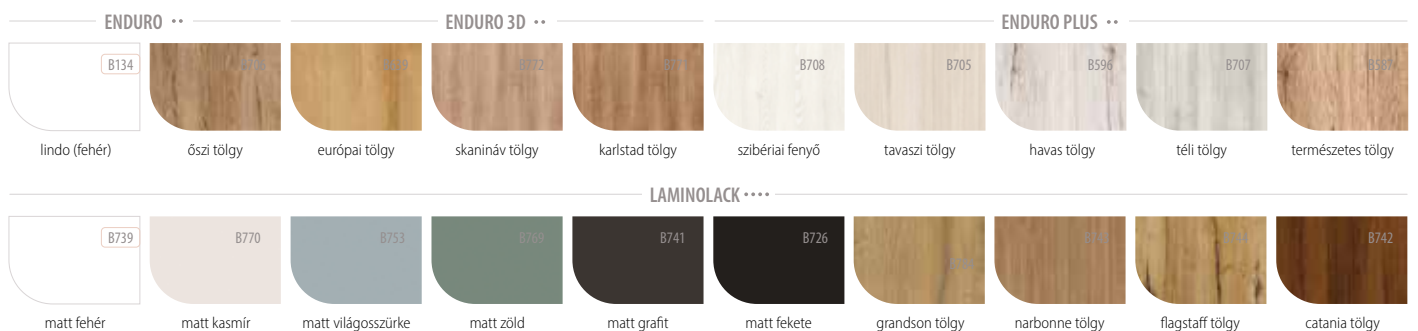



CSAK EGYSZÁRNYÚ AJTÓKÉNT KAPHATÓ

## KONSTRUKCIÓ

- 1 keret: MDF lapból készült
- 2 (standard) kitöltés "pánttakaró színek"
- 3 (opció) kitöltés: furatolt forgácslap
- 4 fekete HDF tábla
- 5 3mm-es V marással

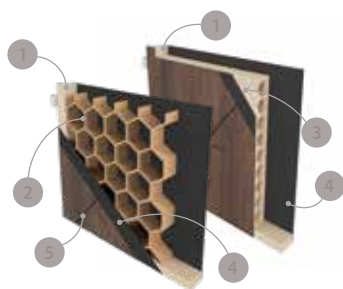

- az oldalsó és felső élek fóliával borítottak
- zegély a szárny színében(standard) vagy fekete színben (opció)
- a szárny éles széle (további információ a o. 100)
- a kétszárnyú ajtólaponak van falca és ellenfalca (további információ a o. 100)
- egyszárnyú az alábbi szélességtől: "60"- "110"
- kétszárnyú az alábbi szélességtől: "120"- "200"

## ALAPFELSZERELTSÉG FALCOS AJTÓLAPOKHOZ

|              |  |
|--------------|--|
| falcos       | zár 72 mm-es lyuktávolsággal, BB, WC (fordítógombbal) vagy cilinderrárral                                      |
|              | becsavarós pipapánt (PL: 13,5/9):<br>2db a „60”-„80” ajtólap méretig, 3db a „90” és „110”-as lapméret esetében |
| falc nélküli | mágneses zár 90 mm-es távolsággal ismétlődő kulcshoz, 95 mm-es vécéblokkhoz és 85 mm-es cilinderrárhoz         |
|              | marás a süllyesztett, 3D-ben állítható pántok számára  |

## SPECIÁLIS AJTÓKERETEK

|  |        |
|--|--------|
| [OB3] blokkok (10 x 60 mm-es vagy 16 x 80 mm-es takarólc hozzáadható)              | s. 102 |
| [ORS1] állítható falozott ajtószárnyakhoz 60 mm-es lapos borítással                | s. 104 |
| [ORS8] állítható falozott ajtószárnyakhoz 80 mm-es lapos borítással                | s. 104 |
| [ORS7] állítható falc nélküli moduláris ajtószárnyakhoz 60 mm-es lapos borítással  | s. 106 |
| [ORS10] állítható falc nélküli moduláris ajtószárnyakhoz 80 mm-es lapos borítással | s. 106 |
| [ORS4] állítható falc nélküli moduláris ajtószárnyakhoz 80 mm-es lapos borítással  | s. 106 |
| FIGYELEM: FÉMKERETEK IS KAPHATÓK AZ AJÁNLATBAN                                     | o. 108 |

## FELÁRAS KIEGÉSZÍTŐK

kulcslyuk nélküli kivite

FELÁR NÉLKÜL

ajtólap szélesség „100”-„110”

falc nélküli ajtólap

kétszárnyú kivitel (kiválasztott modellek)

toló ajtószárny

kitöltő elemek: csőfuratos furatolt forgácslap

cilinder betét 31/36

falcos

plusz pánt „60”-„80” as ajtólapokhoz

zsanér borítás (színek: króm, szatén króm, arany, fekete, fehér) - 1db zsanérra.

falc nélküli

kiegészítő zsanér a falc nélküli szárnyakhoz (a tokhoz mellékelve)

cilinder betét 31/36

szellőző bemarás ajtólap alján

megegerősítés ajtócsukóhoz

fekete ajtószárny szegélyléc

További információk: felszerelés és tartozékok

OLDAL 114

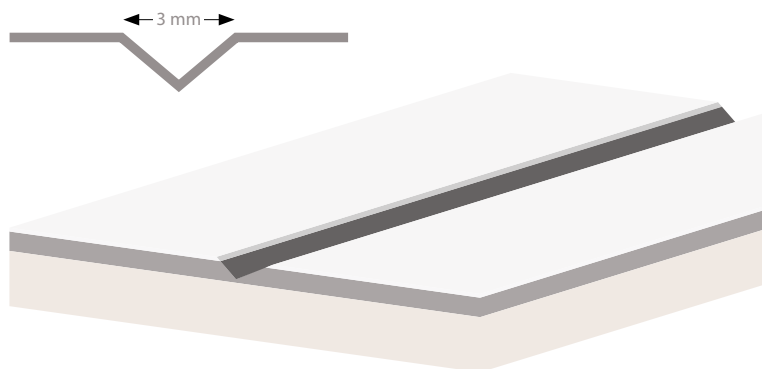

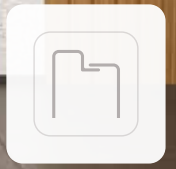

TELEPÍTÉSI VIDEÓK  
MEGTEKINTÉSE  
A YOUTUBE  
CSATORNÁNKO

## AJTÓSZÁRNY OPCIÓK

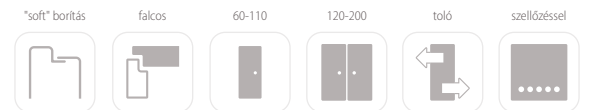

## FELÜLETKÉPZÉSEK

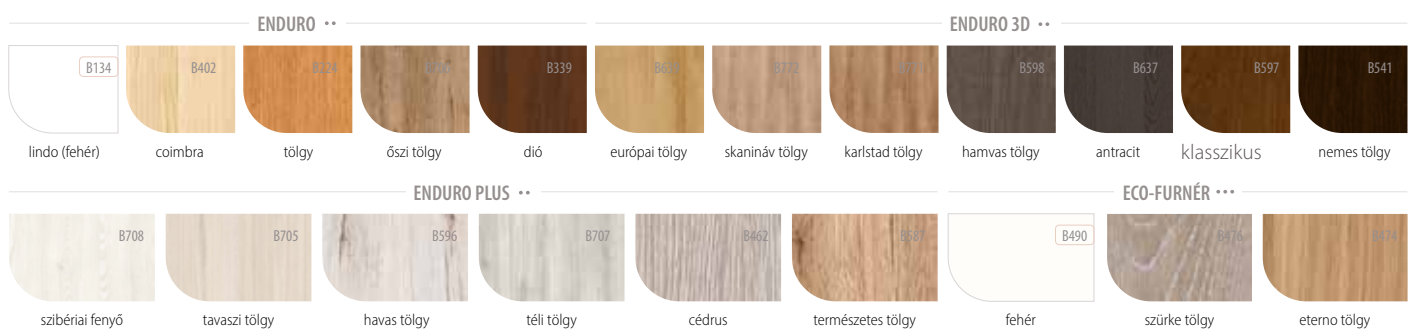

Dolce 1



Dolce 2



Dolce 3



## KONSTRUKCIÓ

1 keret: MDF lapból készült

2 (standard) kitöltés  
"pánttakaró színek"

3 (opció) kitöltés:  
furatolt forgácslap

4 HDF tábla

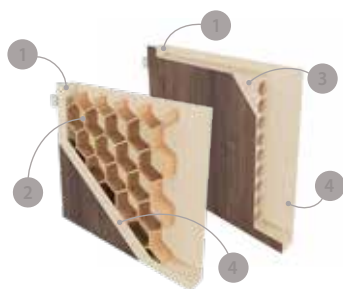

- az oldalsó és felső élek fóliával borítottak
- ajtólapok függőleges élei lekerekítettek (további információ a o. 100)
- a kétszárnyú ajtólapnak van falca és ellenfalca (további információ a o. 100)
- egyszárnyú az alábbi szélességtől: "60"- "110"
- kétszárnyú az alábbi szélességtől: "120"- "200"

## FELÁRAS KIEGÉSZÍTŐK

kulcslyuk nélküli kivite

FELÁR NÉLKÜL

ajtólap szélesség „100”, „110”

kétszárnyú kivitel

toló ajtószárny

kitöltő elemek: csőfuratos furatolt forgácslap

plusz pánt „60”- „80”-as ajtólapokhoz

zsanér borítás (színek: króm, szatén króm, arany, fekete, fehér) -  
1db zsanérra.

szellőző bemarás ajtólap alján

PCV

szellőző  
lyuksor fém, kerek (króm, arany)

fém, négyzet alakú (króm, nikkel)

cilinder betét 31/36

További információk: felszerelés és tartozékok

OLDAL 114

## ALAPFELSZERELTSÉG FALCOS AJTÓLAPOKHOZ

falcos

zár 72 mm-es lyuktávolsággal, BB, WC (fordítógombbal) vagy cilinderezárral

becsavarós pipapánt (PL: 13,5/9):  
2db „60”- „80” ajtólap méretig, 3db „90” és „110”-as lapméret esetén

## SPECIÁLIS AJTÓKERETEK

[OB3] blokkok (10 x 60 mm-es vagy 16 x 80 mm-es takaróléc hozzáadható) s. 102

[ORS1] állítható falcozott ajtószárnyakhoz 60 mm-es lapos borítással s. 104

[ORS8] állítható falcozott ajtószárnyakhoz 80 mm-es lapos borítással s. 104

FIGYELEM: FÉMKERETEK IS KAPHATÓK AZ AJÁNLATBAN o. 108

## ÜVEG

FELÁR NÉLKÜL

SATINATO

az üveg fényes oldala a pant felőli oldalon van



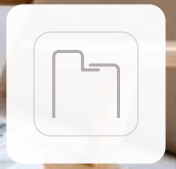

TELEPÍTÉSI VIDEÓK  
MEGTEKINTÉSE  
A YOUTUBE  
CSATORNÁNKO

## AJTÓSZÁRNY OPCIÓK

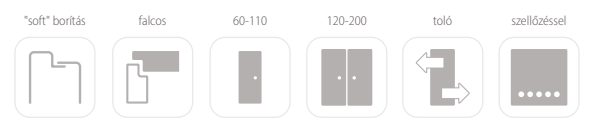

## FELÜLETKÉPZÉSEK

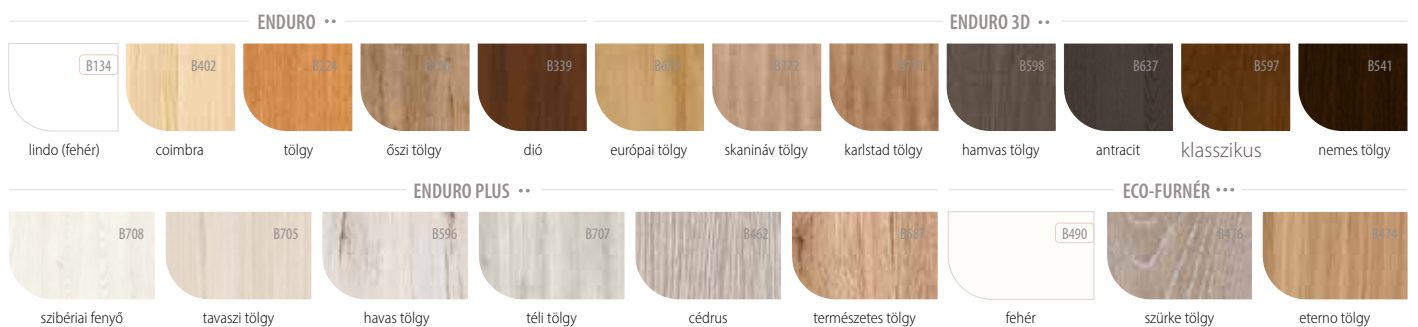

Libra 1



Libra 2



Libra 3



Libra 4



## KONSTRUKCIÓ

- 1 keret: MDF lapból készült
- 2 (standard) kitöltés: "pánttakaró színek"
- 3 (opció) kitöltés: furatolt forgácslap
- 4 HDF tábla

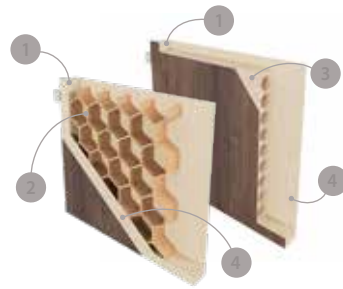

- az oldalsó és felső élek fóliával borítottak
- ajtólapok függőleges élei lekerekítettek (további információ a o. 100)
- a kétszárnyú ajtólapnak van falca és ellenfalca (további információ a o. 100)
- egyszárnyú az alábbi szélességtől: "60"- "110"
- kétszárnyú az alábbi szélességtől: "120"- "200"

## ALAPFELSZERELTSÉG FALCOS AJTÓLAPOKHOZ

|        |  |
|--------|--|
| falcos | zár 72 mm-es lyuktávolsággal, BB, WC (fordítógombbal) vagy cylinderzárral                                    |
|        | becsavarós pipapánt (PL: 13,5/9):<br>2db a „60”-„80” ajtólap méretig, 3db a „90” és „110”-as lapméret esetén |

## SPECIÁLIS AJTÓKERETEK

|  |        |
|--|--------|
| [OB3] blokkok (10 x 60 mm-es vagy 16 x 80 mm-es takaróléc hozzáadható) | s. 102 |
| [ORS1] állítható falcozott ajtószárnyakhoz 60 mm-es lapos borítással   | s. 104 |
| [ORS8] állítható falcozott ajtószárnyakhoz 80 mm-es lapos borítással   | s. 104 |
| FIGYELEM: FÉMKERETEK IS KAPHATÓK AZ AJÁNLATBAN                         | o. 108 |

## FELÁRAS KIEGÉSZÍTŐK

kulcslyuk nélküli kivite

FELÁR NÉLKÜL

ajtólap szélesség „100”, „110”

kétszárnyú kivitel

toló ajtószárny

kitöltő elemek: csőfuratos furatolt forgácslap

plusz pánt „60”-„80” as ajtólapokhoz

zsanér borítás (színek: króm, szatén króm, arany, fekete, fehér) - 1db zsanérra.

szellőző bemarás ajtólap alján

PCV

szellőző lyuksor

fém, kerek (króm, arany)

fém, négyzet alakú (króm, nikkal)

cylinder betét 31/36

További információk: felszerelés és tartozékok

OLDAL 114

## ÜVEG

FELÁR NÉLKÜL

az üveg fényes oldala a pant felőli oldalon van

SATINATO



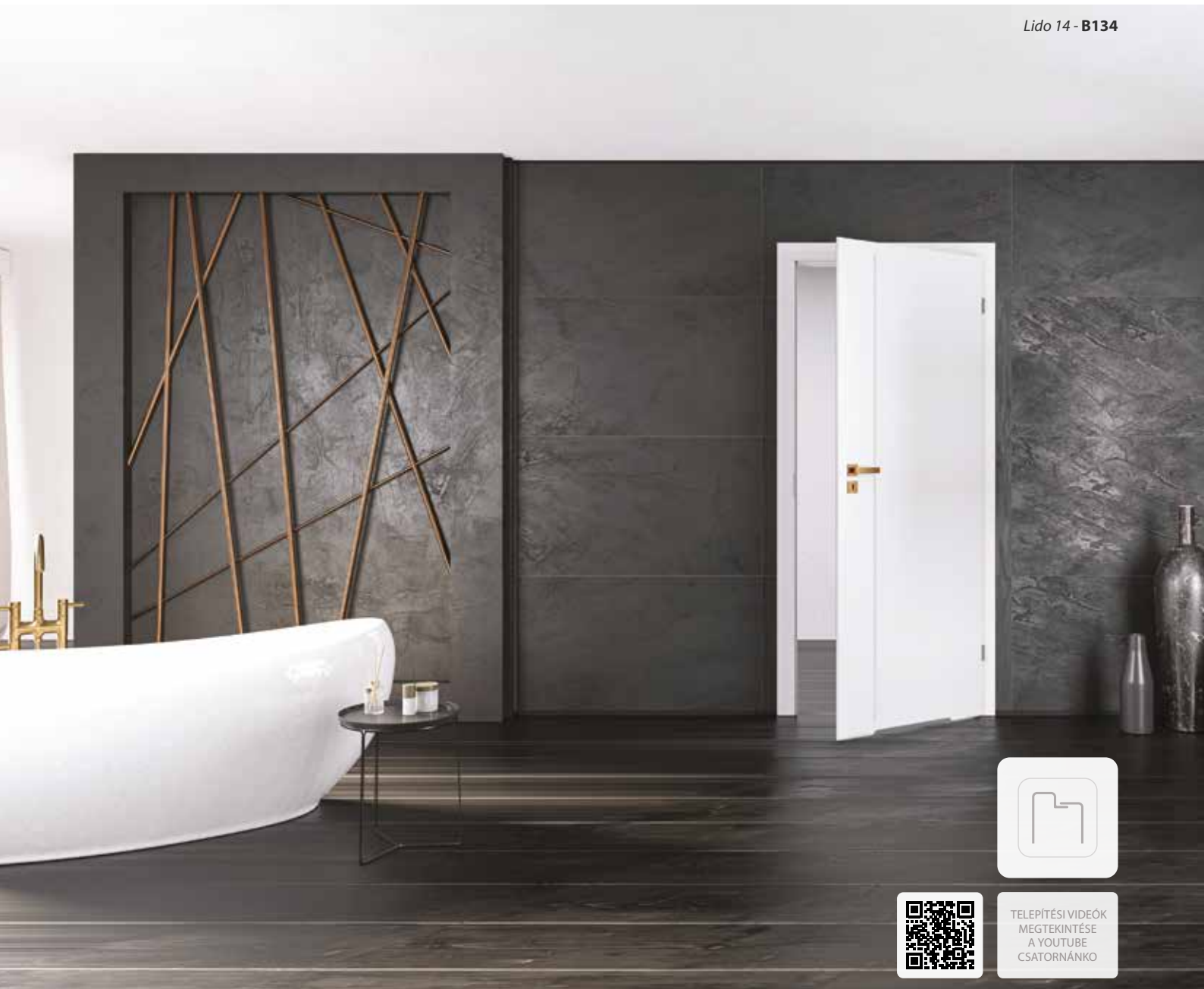

TELEPÍTÉSI VIDEÓK  
MEGTEKINTÉSE  
A YOUTUBE  
CSATORNÁNKO

## AJTÓSZÁRNY OPCIÓK

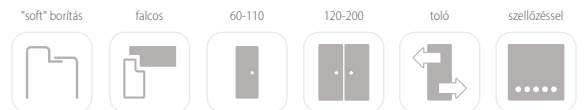

## FELÜLETKÉPZÉSEK

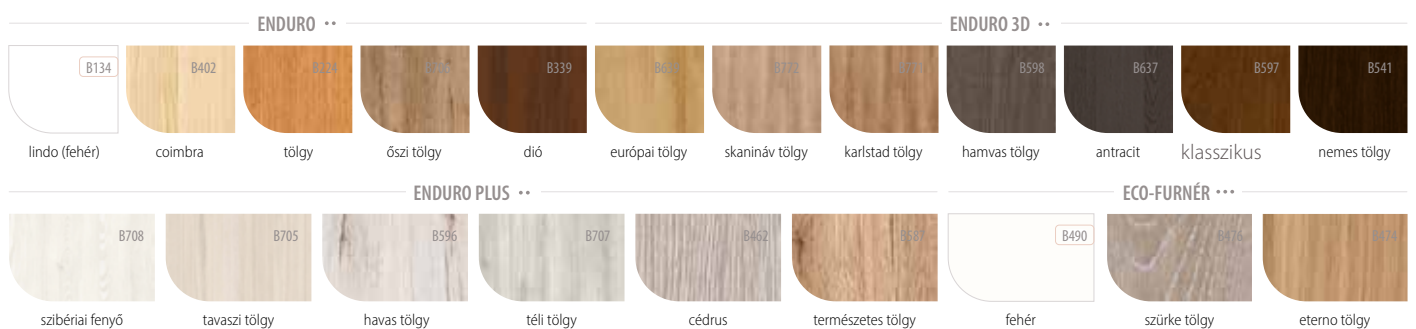



## KONSTRUKCIÓ

- 1 keret: MDF lapból készült
- 2 (standard) kitöltés: furatolt forgácslap
- 3 HDF tábla
- 4 betét: alumínium sáv - 8 mm



- az oldalsó és felső élek fóliával borítottak
- ajtólapok függőleges élei lekerekítettek (további információ a o. 100)
- a kétszárnyú ajtólapoknak van falca és ellenfalca (további információ a o. 100)
- egyszárnyú az alábbi szélességtől: "60"- "110"
- kétszárnyú az alábbi szélességtől: "120"- "200"
- félkör alakú alumínium betét, amely a szárny síkja fölé nyúlik

## FELÁRAS KIEGÉSZÍTŐK

kulcslyuk nélküli kivite

FELÁR NÉLKÜL

ajtólap szélesség „100”, „110”

kétszárnyú kivitel

toló ajtószárny

plusz pánt „60”- „80”-as ajtólapokhoz

zsanér borítás (színek: króm, szatén króm, arany, fekete, fehér) - 1db zsanérra.

szellőző bemarás ajtólap alján

PCV

szellőző lyuksor  
fém, kerek (króm, arany)

fém, négyzet alakú (króm, nikkal)

cilinder betét 31/36

További információk: felszerelés és tartozékok

OLDAL 114

## ALAPFELSZERELTSÉG FALCOS AJTÓLAPOKHOZ

falcos

zár 72 mm-es lyuktávolsággal, BB, WC (fordítógombbal) vagy cilinderzárral

becsavarós pipapánt (PL: 13,5/9):  
2db a „60”- „80”-as ajtólap méretig, 3db a „90” és „110”-as lapméret esetén

## SPECIÁLIS AJTÓKERETEK

|  |        |
|--|--------|
| [OB3] blokkok (10 x 60 mm-es vagy 16 x 80 mm-es takaróléc hozzáadható) | s. 102 |
| [ORS1] állítható falcozott ajtószárnyakhoz 60 mm-es lapos borítással   | s. 104 |
| [ORS8] állítható falcozott ajtószárnyakhoz 80 mm-es lapos borítással   | s. 104 |
| FIGYELEM: FÉMKERETEK IS KAPHATÓK AZ AJÁNLATBAN                         | o. 108 |

Merano 3 - B339

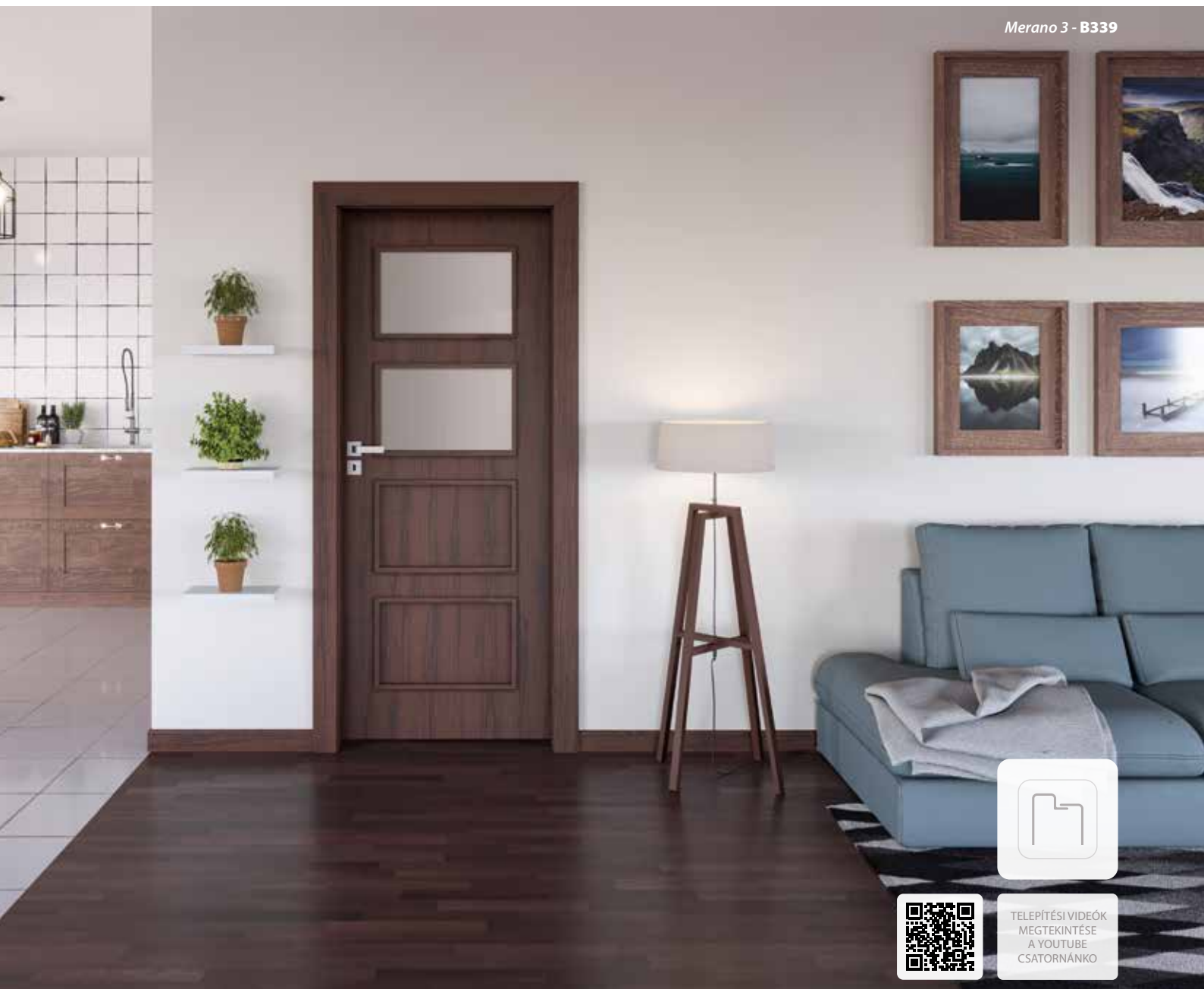

TELEPÍTÉSI VIDEÓK  
MEGTEKINTÉSE  
A YOUTUBE  
CSATORNÁNKO

## AJTÓSZÁRNY OPCIÓK

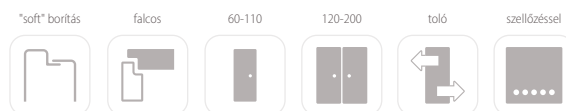

## FELÜLETKÉPZÉSEK

### ENDURO \*\*



### ENDURO 3D \*\*



Merano 1



Merano 2



Merano 3



Merano 4



Merano 5



## KONSTRUKCIÓ

1 keret: MDF lapból készült

2 (standard) kitöltés: "pánttakaró színek"

3 (opció) kitöltés: furatolt forgácslap

4 HDF tábla

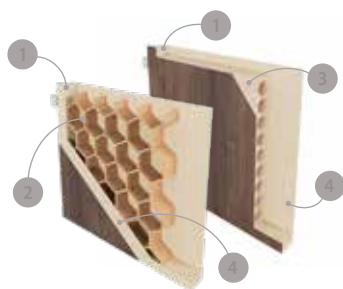

- az oldalsó és felső élek fóliával borítottak
- ajtólapok függőleges élei lekerekítettek (további információ a o. 100)
- a kétszárnyú ajtólapnak van falca és ellenfalca (további információ a o. 100)
- egyszárnyú az alábbi szélességtől: "60"-"110"
- kétszárnyú az alábbi szélességtől: "120"-"200"

## FELÁRAS KIEGÉSZÍTŐK

kulcslyuk nélküli kivite

FELÁR NÉLKÜL

ajtólap szélesség „100”, „110”

kétszárnyú kivitel

toló ajtószárny

kitöltő elemek: csőfuratos furatolt forgácslap

plusz pánt „60”-„80”-as ajtólapokhoz

zsanér borítás (színek: króm, szatén króm, arany, fekete, fehér) - 1db zsanérra.

szellőző bemarás ajtólap alján

PCV

szellőző lyuksor  
fém, kerek (króm, arany)

fém, négyzet alakú (króm, nikkal)

cilinder betét 31/36

További információk: felszerelés és tartozékok

OLDAL 114

## ALAPFELSZERELTSÉG FALCOS AJTÓLAPOKHOZ

falcós

zár 72 mm-es lyuktávolsággal, BB, WC (fordítógombbal) vagy cilinderzárral

becsavarós pipapánt (PL: 13,5/9):  
2db „60”-„80” ajtólap méretig, 3db „90” és „110”-as lapméret esetén

## SPECIÁLIS AJTÓKERETEK

[OB3] blokkok (10 x 60 mm-es vagy 16 x 80 mm-es takaróléc hozzáadható) s. 102

[ORS1] állítható falcozott ajtószárnyakhoz 60 mm-es lapos borítással s. 104

[ORS8] állítható falcozott ajtószárnyakhoz 80 mm-es lapos borítással s. 104

FIGYELEM: FÉMKERETEK IS KAPHATÓK AZ AJÁNLATBAN o. 108

## ÜVEG

FELÁR NÉLKÜL



SATINATO

Az üveg fényes oldala a pant felőli oldalon van

FELÁR NÉLKÜL



CSINCILLA

Parma 2 - B707  
Ajtókeret - B726

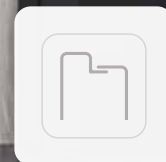

TELEPÍTÉSI VIDEÓK  
MEGTEKINTÉSE  
A YOUTUBE  
CSATORNÁNKO

## AJTÓSZÁRNY OPCIÓK

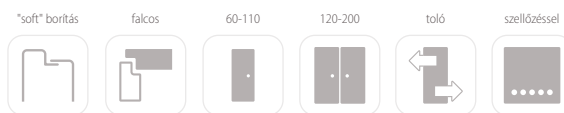

## FELÜLETKÉPZÉSEK

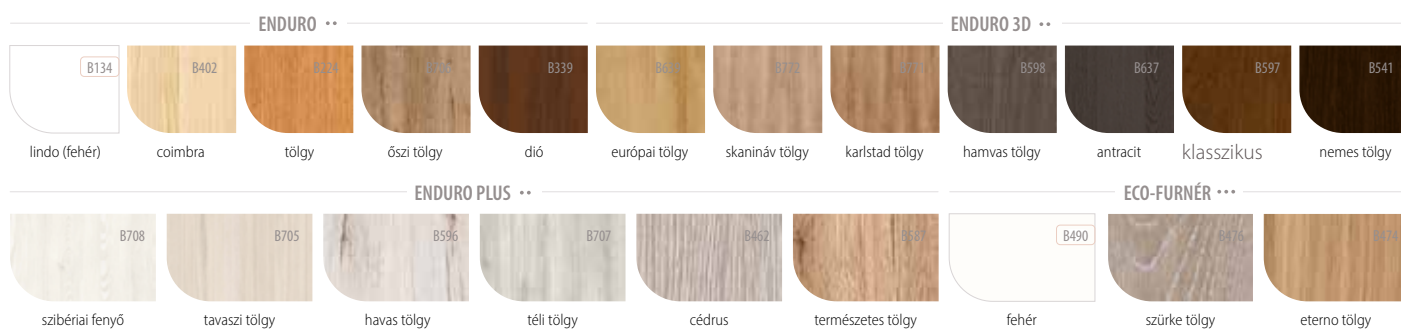

Parma 1



Parma 2



Parma 3



## KONSTRUKCIÓ

- 1 keret: MDF lapból készült
- 2 (standard) kitöltés "pánttakaró színek"
- 3 (opció) kitöltés: furatolt forgácslap
- 4 HDF tábla

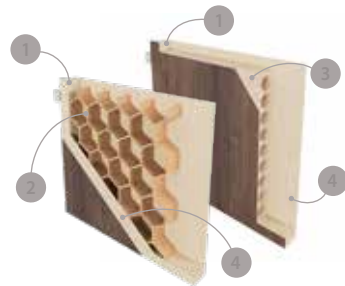

- az oldalsó és felső élek fóliával borítottak
- ajtólapok függőleges élei lekerekítettek (további információ a o. 100)
- a kétszárnyú ajtólapnak van falca és ellenfalca (további információ a o. 100)
- egyszárnyú az alábbi szélességtől: "60"- "110"
- kétszárnyú az alábbi szélességtől: "120"- "200"

## FELÁRAS KIEGÉSZÍTŐK

kulcslyuk nélküli kivite

FELÁR NÉLKÜL

ajtólap szélesség „100”, „110”

kétszárnyú kivitel

toló ajtószárny

kitöltő elemek: csőfuratos furatolt forgácslap

plusz pánt „60”- „80” as ajtólapokhoz

zsanér borítás (színek: króm, szatén króm, arany, fekete, fehér) - 1db zsanérra.

szellőző bemarás ajtólap alján

PCV

szellőző lyuksor

fém, kerek (króm, arany)

fém, négyzet alakú (króm, nikkel)

cilinder betét 31/36

További információk: felszerelés és tartozékok

OLDAL 114

## ALAPFELSZERELTSÉG FALCOS AJTÓLAPOKHOZ

falcós

zár 72 mm-es lyuktávolsággal, BB, WC (fordítógombbal) vagy cilinderzárral

becsavarós pipapánt (PL: 13,5/9):  
2db „60”- „80” ajtólap méretig, 3db „90” és „110”-as lapméret esetén

## SPECIÁLIS AJTÓKERETEK

[OB3] blokkok (10 x 60 mm-es vagy 16 x 80 mm-es takaróléc hozzáadható) s. 102

[ORS1] állítható falcozott ajtószárnyakhoz 60 mm-es lapos borítással s. 104

[ORS8] állítható falcozott ajtószárnyakhoz 80 mm-es lapos borítással s. 104

FIGYELEM: FÉMKERETEK IS KAPHATÓK AZ AJÁNLATBAN o. 108

## ÜVEG

FELÁR NÉLKÜL

az üveg fényes oldala a pant felőli oldalon van

SATINATO





TELEPÍTÉSI VIDEÓK  
MEGTEKINTÉSE  
A YOUTUBE  
CSATORNÁNKO

## AJTÓSZÁRNY OPCIÓK

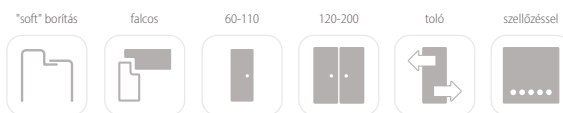

## FELÜLETKÉPZÉSEK

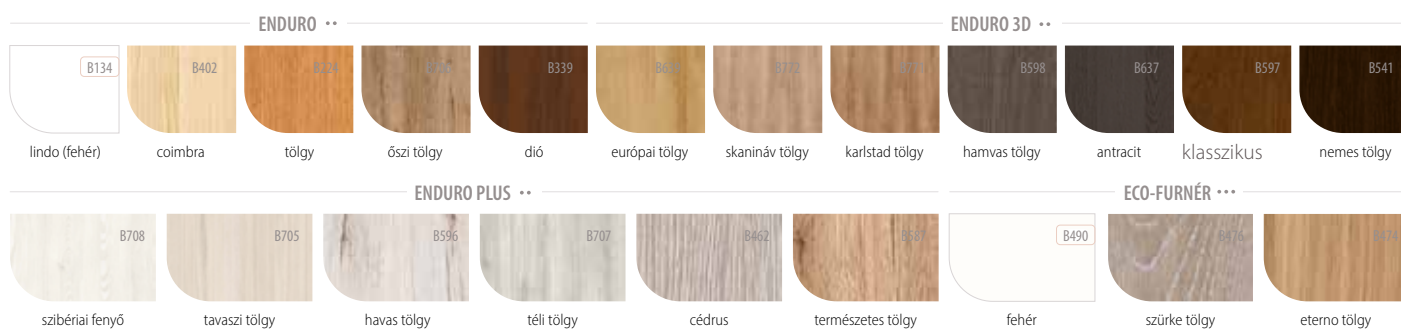

Sagittarius 1



Sagittarius 2



Sagittarius 3



## KONSTRUKCIÓ

- 1 keret: MDF lapból készült
- 2 (standard) kitöltés "pánttakaró színek"
- 3 (opció) kitöltés: furatolt forgácslap
- 4 HDF tábla

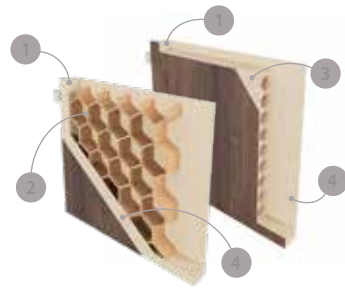

- az oldalsó és felső élek fóliával borítottak
- ajtólapok függőleges élei lekerekítettek (további információ a o. 100)
- a kétszárnyú ajtólapnak van falca és ellenfalca (további információ a o. 100)
- egyszárnyú az alábbi szélességtől: "60"- "110"
- kétszárnyú az alábbi szélességtől: "120"- "200"

## FELÁRAS KIEGÉSZÍTŐK

kulcslyuk nélküli kivite

FELÁR NÉLKÜL

ajtólap szélesség „100”, „110”

kétszárnyú kivitel

toló ajtószárny

kitöltő elemek: csőfuratos furatolt forgácslap

plusz pánt „60”- „80” as ajtólapokhoz

zsanér borítás (színek: króm, szatén króm, arany, fekete, fehér) - 1db zsanérra.

szellőző bemarás ajtólap alján

PCV

szellőző lyuksor

fém, kerek (króm, arany)

fém, négyzet alakú (króm, nikkel)

cilinder betét 31/36

További információk: felszerelés és tartozékok

OLDAL 114

## ALAPFELSZERELTSÉG FALCOS AJTÓLAPOKHOZ

falcos

zár 72 mm-es lyuktávolsággal, BB, WC (fordítógombbal) vagy cilinderezárral

becsavarós pipapánt (PL: 13,5/9):  
2db „60”- „80” ajtólap méretig, 3db „90” és „110”-as lapméret esetén

## SPECIÁLIS AJTÓKERETEK

[OB3] blokkok (10 x 60 mm-es vagy 16 x 80 mm-es takaróléc hozzáadható) s. 102

[ORS1] állítható falcozott ajtószárnyakhoz 60 mm-es lapos borítással s. 104

[ORS8] állítható falcozott ajtószárnyakhoz 80 mm-es lapos borítással s. 104

FIGYELEM: FÉMKERETEK IS KAPHATÓK AZ AJÁNLATBAN o. 108

## ÜVEG

FELÁR NÉLKÜL

az üveg fényes oldala a pant felőli oldalon van

SATINATO





TELEPÍTÉSI VIDEÓK  
MEGTEKINTÉSE  
A YOUTUBE  
CSATORNÁNKO

## AJTÓSZÁRNY OPCIÓK

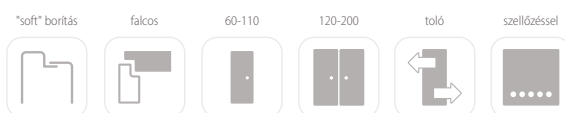

## FELÜLETKÉPZÉSEK

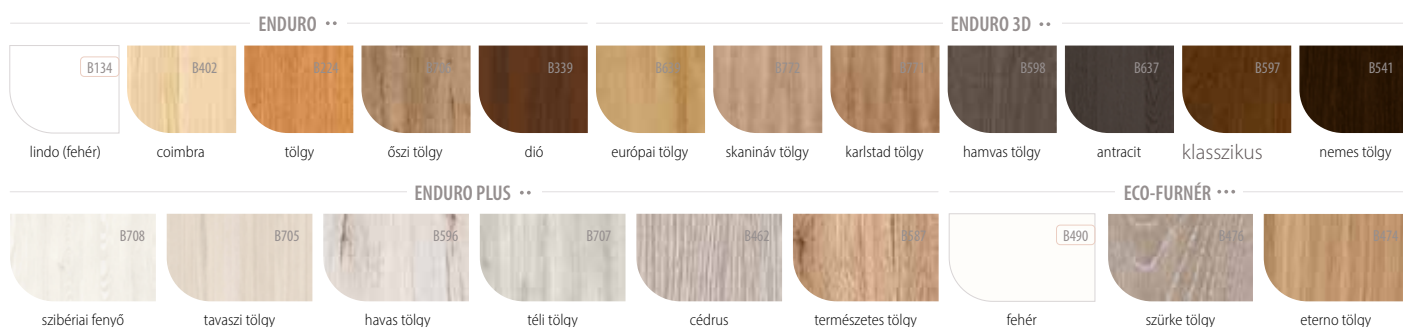

Salerno 1



Salerno 2



Salerno 3



Salerno 4



## KONSTRUKCIÓ

- 1 keret: MDF lapból készült
- 2 (standard) kitöltés "pánttakaró színek"
- 3 (opció) kitöltés: furatolt forgácslap
- 4 HDF tábla

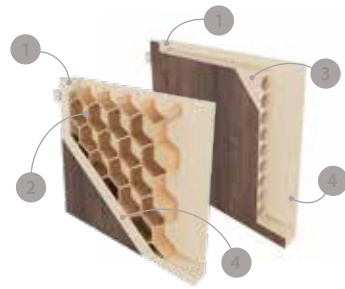

- az oldalsó és felső élek fóliával borítottak
- ajtólapok függőleges élei lekerekítettek (további információ a o. 100)
- a kétszárnyú ajtólapnak van falca és ellenfalca (további információ a o. 100)
- egyszárnyú az alábbi szélességtől: "60"-"110"
- kétszárnyú az alábbi szélességtől: "120"-"200"

## FELÁRAS KIEGÉSZÍTŐK

kulcslyuk nélküli kivite

FELÁR NÉLKÜL

ajtólap szélesség „100”, „110”

kétszárnyú kivitel

toló ajtószárny

kitöltő elemek: csőfuratos furatolt forgácslap

plusz pánt „60”-„80”-as ajtólapokhoz

zsanér borítás (színek: króm, szatén króm, arany, fekete, fehér) - 1db zsanérra.

szellőző bemarás ajtólap alján

PCV

szellőző lyuksor

fém, kerek (króm, arany)

fém, négyzet alakú (króm, nikkel)

cilinder betét 31/36

További információk: felszerelés és tartozékok

OLDAL 114

## ALAPFELSZERELTSÉG FALCOS AJTÓLAPOKHOZ

falcós

zár 72 mm-es lyuktávolsággal, BB, WC (fordítógombbal) vagy cilinderzárral

becsavarós pipapánt (PL: 13,5/9):  
2db a „60”-„80” ajtólap méretig, 3db a „90” és „110”-as lapméret esetén

## SPECIÁLIS AJTÓKERETEK

[OB3] blokkok (10 x 60 mm-es vagy 16 x 80 mm-es takaróléc hozzáadható) s. 102

[ORS1] állítható falcozott ajtószárnyakhoz 60 mm-es lapos borítással s. 104

[ORS8] állítható falcozott ajtószárnyakhoz 80 mm-es lapos borítással s. 104

FIGYELEM: FÉMKERETEK IS KAPHATÓK AZ AJÁNLATBAN o. 108

## ÜVEG

FELÁR NÉLKÜL

az üveg fényes oldala a pant felőli oldalon van

SATINATO





TELEPÍTÉSI VIDEÓK  
MEGTEKINTÉSE  
A YOUTUBE  
CSATORNÁNKO

## AJTÓSZÁRNY OPCIÓK

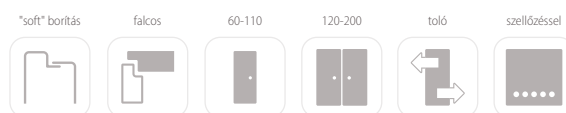

## FELÜLETKÉPZÉSEK

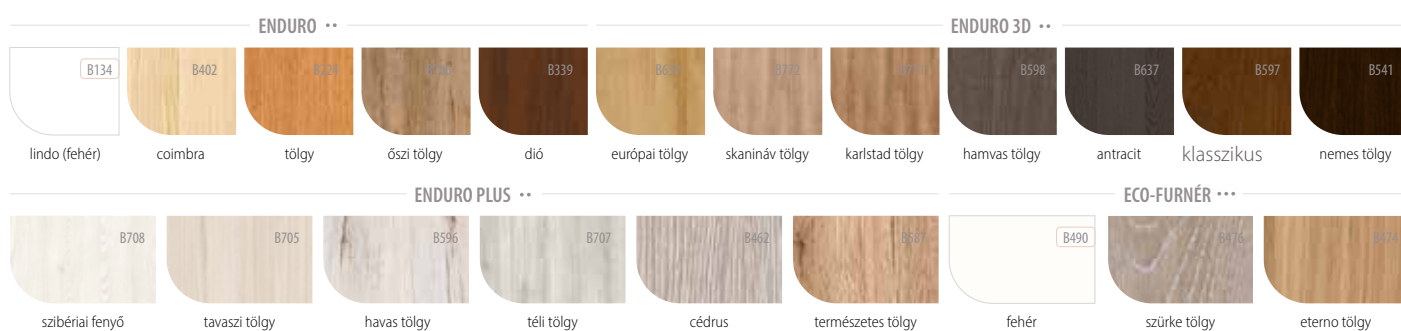

Strada 1



Strada 2



Strada 3



## KONSTRUKCIÓ

- 1 keret: MDF lapból készült
- 2 (standard) kitöltés "pánttakaró színek"
- 3 (opció) kitöltés: furatolt forgácslap
- 4 HDF tábla

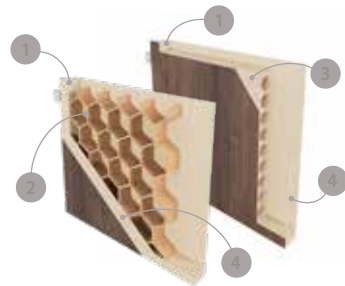

- az oldalsó és felső élek fóliával borítottak
- ajtólapok függőleges élei lekerekítettek (további információ a o. 100)
- a kétszárnyú ajtólapnak van falca és ellenfalca (további információ a o. 100)
- egyszárnyú az alábbi szélességtől: "60"- "110"
- kétszárnyú az alábbi szélességtől: "120"- "200"

## FELÁRAS KIEGÉSZÍTŐK

kulcslyuk nélküli kivite

FELÁR NÉLKÜL

ajtólap szélesség „100”, „110”

kétszárnyú kivitel

toló ajtószárny

kitöltő elemek: csőfuratos furatolt forgácslap

plusz pánt „60”- „80” as ajtólapokhoz

zsanér borítás (színek: króm, szatén króm, arany, fekete, fehér) - 1db zsanérra.

szellőző bemarás ajtólap alján

PCV

szellőző lyuksor

fém, kerek (króm, arany)

fém, négyzet alakú (króm, nikkel)

cilinder betét 31/36

További információk: felszerelés és tartozékok

OLDAL 114

## ALAPFELSZERELTSÉG FALCOS AJTÓLAPOKHOZ

falcos

zár 72 mm-es lyuktávolsággal, BB, WC (fordítógombbal) vagy cilinderrzárral

becsavarós pipapánt (PL: 13,5/9):  
2db „60”- „80” ajtólap méretig, 3db „90” és „110”-as lapméret esetén

## SPECIÁLIS AJTÓKERETEK

|  |        |
|--|--------|
| [OB3] blokkok (10 x 60 mm-es vagy 16 x 80 mm-es takaróléc hozzáadható) | s. 102 |
| [ORS1] állítható falcozott ajtószárnyakhoz 60 mm-es lapos borítással   | s. 104 |
| [ORS8] állítható falcozott ajtószárnyakhoz 80 mm-es lapos borítással   | s. 104 |
| FIGYELEM: FÉMKERETEK IS KAPHATÓK AZ AJÁNLATBAN                         | o. 108 |

## ÜVEG

FELÁR NÉLKÜL

az üveg fényes oldala a pant felőli oldalon van

SATINATO



Virgo 2 - B708



TELEPÍTÉSI VIDEÓK  
MEGTEKINTÉSE  
A YOUTUBE  
CSATORNÁNKON

## AJTÓSZÁRNY OPCIÓK

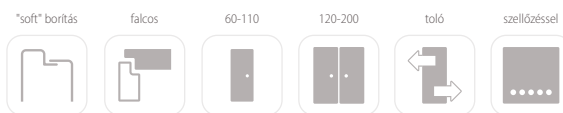

## FELÜLETKÉPZÉSEK

ENDURO \*\*



ENDURO 3D \*\*



ENDURO PLUS \*\*

ECO-FURNÉR \*\*\*

Virgo 1



Virgo 2



Virgo 3



## KONSTRUKCIÓ

- 1 keret: MDF lapból készült
- 2 (standard) kitöltés "pánttakaró színek"
- 3 (opció) kitöltés: furatolt forgácslap
- 4 HDF tábla

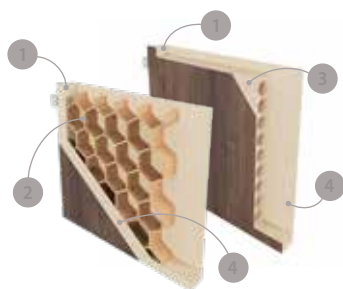

- az oldalsó és felső élek fóliával borítottak
- ajtólapok függőleges élei lekerekítettek (további információ a o. 100)
- a kétszárnyú ajtólapnak van falca és ellenfalca (további információ a o. 100)
- egyszárnyú az alábbi szélességtől: "60"- "110"
- kétszárnyú az alábbi szélességtől: "120"- "200"

## FELÁRAS KIEGÉSZÍTŐK

kulcslyuk nélküli kivite

FELÁR NÉLKÜL

ajtólap szélesség „100”, „110”

kétszárnyú kivitel

toló ajtószárny

kitöltő elemek: csőfuratos furatolt forgácslap

plusz pánt „60”- „80”-as ajtólapokhoz

zsanér borítás (színek: króm, szatén króm, arany, fekete, fehér) - 1db zsanérra.

szellőző bemarás ajtólap alján

PCV

szellőző lyuksor

fém, kerek (króm, arany)

fém, négyzet alakú (króm, nikkel)

cilinder betét 31/36

További információk: felszerelés és tartozékok

OLDAL 114

## ALAPFELSZERELTSÉG FALCOS AJTÓLAPOKHOZ

falcos

zár 72 mm-es lyuktávolsággal, BB, WC (fordítógombbal) vagy cilinderezárral

becsavarós pipapánt (PL: 13,5/9):  
2db „60”- „80” ajtólap méretig, 3db „90” és „110”-as lapméret esetén

## SPECIÁLIS AJTÓKERETEK

[OB3] blokkok (10 x 60 mm-es vagy 16 x 80 mm-es takaróléc hozzáadható) s. 102

[ORS1] állítható falcozott ajtószárnyakhoz 60 mm-es lapos borítással s. 104

[ORS8] állítható falcozott ajtószárnyakhoz 80 mm-es lapos borítással s. 104

FIGYELEM: FÉMKERETEK IS KAPHATÓK AZ AJÁNLATBAN o. 108

## ÜVEG

FELÁR NÉLKÜL

SATINATO

az üveg fényes oldala a pant felőli oldalon van



Amber 14, B726 furnéros kerettel



ÖSSZESZERELÉSI ÉS  
BEÉPÍTÉSI ÚTMUTATÓ  
AMBER AJTÓKHOZ

## ELÉRHETŐ SZÍNEK



anodizált ezüst



rozsdamentes acél



fekete, festett kivitel



rozsdamentes acél INOX



fehér



fekete

## SLIM PRO

## AJTÓSZÁRNY OPCIÓK

60-90 szellőztetéssel



## SZERELVÉNYEK



studio **RONDO**



studio **CLASSIC**



studio **ARCOS**



**SLIM PRO**

Amber 13



Amber 14



Amber 15



## I. CSOPORT

Amber 3



Amber 6



## II. CSOPORT

### AZ AMBER AJTÓKAT AZ ÜVEGDÍSZÍTÉS TÍPUSA SZERINT CSOPORTOKRA OSZTIJK

I. CSOPORT - alapüveg  
(átlátszó vagy matt különböző árnyalatokban)

Amber 13 – satinato üveg

Amber 14 – áttetsző üveg

Amber 15 – áttetsző üveg – grafit

II. CSOPORT - díszített üveg  
(gravírozás vagy felülnyomás)

Amber 3 – a minta átlátszó üvegen van

Amber 6 – a minta átlátszó üvegen van

### KONSTRUKCIÓ

- üveg: 8mm vastag edzett üveg
- az üveg matt oldala a pant felőli oldalon van
- blokk vagy állítható tok, két pánntal

### SPECIÁLIS AJTÓKERETEK

[OB3] loktkok (10 x 60 mm-es vagy 16 x 80 mm-es takaróléc hozzáadható) o. 106

[ORS1] állítható falcozott ajtószárnyakhoz 60 mm-es lapos borítással o. 108

[ORS8] állítható falcozott ajtószárnyakhoz 80 mm-es lapos borítással o. 108

### ÜVEG AJTÓK MÉRETEZÉSE (MM)

|                          | „60”                   | „70” | „80” | „90” |
|--------------------------|------------------------|------|------|------|
| az ajtószárny szélessége | 617                    | 717  | 817  | 917  |
| az szárny magassága      | (PL) 2027/1975 (CZ-SK) |      |      |      |

### FELÁRAS KIEGÉSZÍTŐK

szellőző bevarrás ajtólap alján

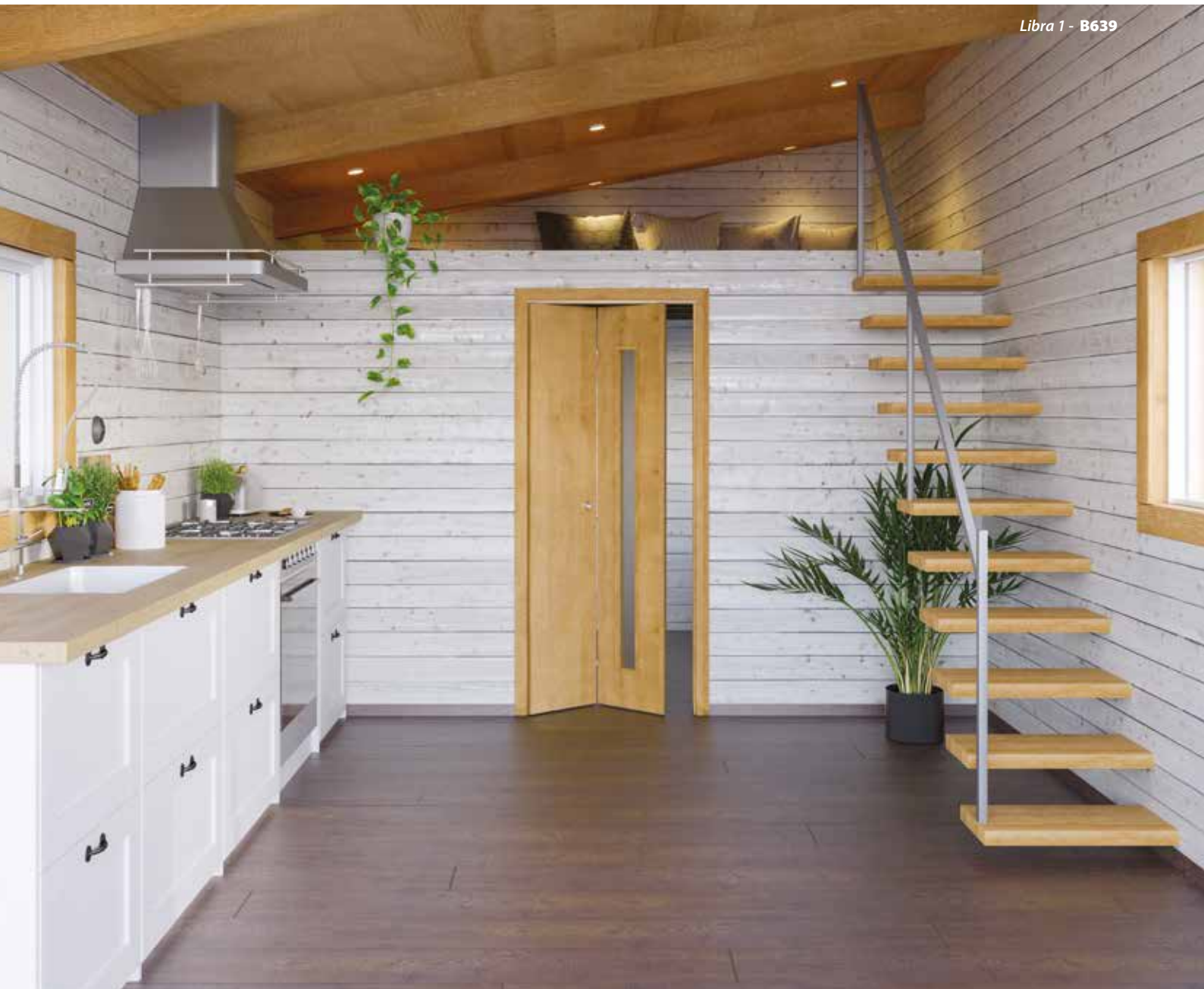

## AJTÓSZÁRNY OPCIÓK

\*soft\* borítás

60-90



## FELÜLETKÉPZÉSEK

### ENDURO \*\*

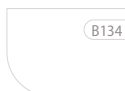

lindo (fehér)

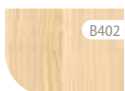

coimbra

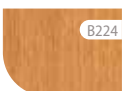

tölgy

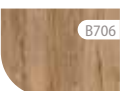

őszi tölgy



dió

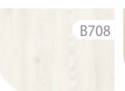

szibériai fenyő

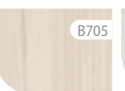

tavaszi tölgy

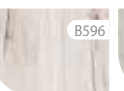

havas tölgy

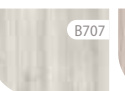

téli tölgy

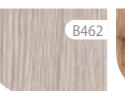

cédrus

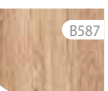

természetes tölgy

### ENDURO PLUS \*\*

### ENDURO 3D \*\*



európai tölgy



skanináv tölgy



karlstad tölgy



hamvas tölgy



antracit



klasszikus dió



nemes tölgy

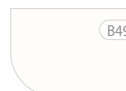

fehér

### ECO-FURNÉR \*\*\*

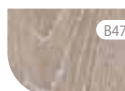

szürke tölgy



eterno tölgy

HARMÓNIA AJTÓK – NORMA DECOR 1



HARMÓNIA AJTÓK – LIBRA 1



## KONSTRUKCIÓ

1 keret: MDF lapból készült

2 kitöltő elemek: papírrács

3 a kitöltéssel ellátott keretet mindkét oldalról HDF-lapok borítják

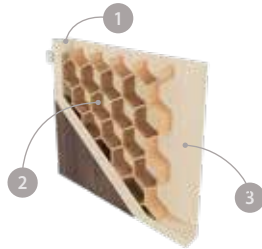

- a harmonika ajtó harmonikaszerűen összecukódó lapokból és a hozzá passzoló blokk vagy állítható takból áll
- a harmonika ajtókhöz a felső vezetősín a harmonika szárnyhoz készült tokkal együtt kerül leszállításra
- a harmonika ajtót univerzális szárnyként szállítjuk (bal vagy jobb oldali szereléshez)
- a harmonikaajtó két keskeny szárnyból áll, amelyek sülyesztett zsanérokkal vannak összekapcsolva
- a harmonikaajtó alul a padlóhoz, felül pedig a vezetősínhez van rögzítve
- egyszárnyú az alábbi szélességtől „60”–„90”
- a felső vezetősín fehér színben

## ALAPFELSZERELTSÉG FALCOS AJTÓLAPOKHOZ

- a fogantyúk szatén króm színűek
- a pántok szatén króm színűek

## SPECIÁLIS AJTÓKERETEK

|  |        |
|--|--------|
| [OB3] blokkok (10 x 60 mm-es vagy 16 x 80 mm-es takaróléc hozzáadható) | o. 106 |
| [ORS1] állítható falcozott ajtószárnyakhoz 60 mm-es lapos borítással   | o. 108 |
| [ORS8] állítható falcozott ajtószárnyakhoz 80 mm-es lapos borítással   | o. 108 |



## ÜVEG

FELÁR NÉLKÜL

SATINATO

az üveg fényes oldala a pant felőli oldalon van



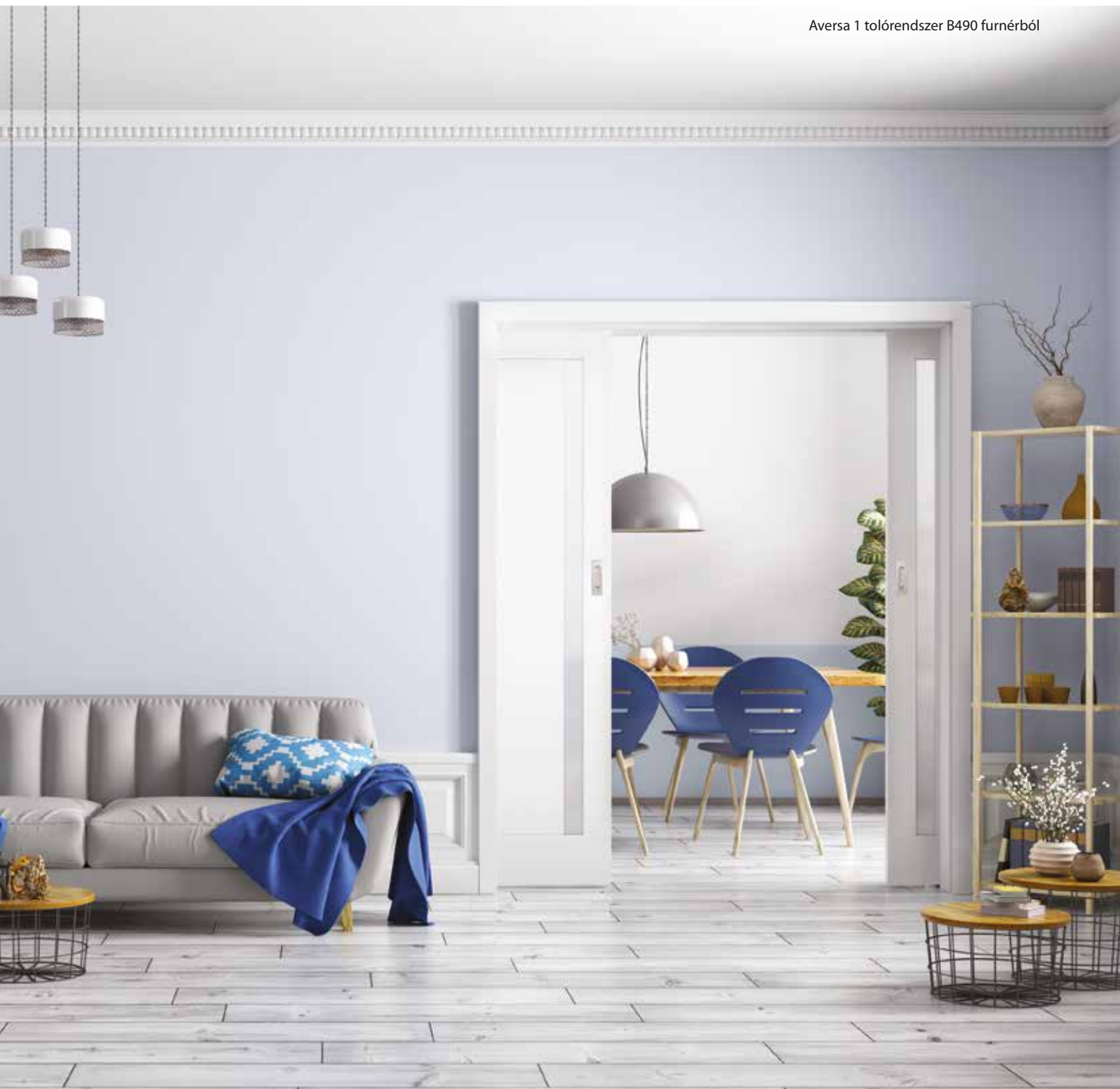

## STANDARD FELSZERELÉS

|             |   |
|-------------|---|
| kazetta     | kazetta rendszer „100” vagy „125”-ös falhoz         |
| kazetta ház | ajtók helyettesítő profil szett, kefék és tömitések |
|             | kétoldali takaró elemek a tokhoz                    |

## FELÁRAS KIEGÉSZÍTŐK

### tolóajtó fékező

kulcsos kampós zár vagy WC kampós zár (króm, szatén, arany, fekete) fogantyúval kulcsos vagy WC zárhoz. Amennyiben az ajtólapot kampós zárral kérik, a zárfogadó felszerelése az ütközőlécre a beépítést végző szakember feladata

toldóelem (tunnel), amely növeli a tok állítási tartományát (ár minden megkezdett 10 mm után; a toldóelem minimális szélessége 20 mm).

### zárfogadó

A 100-as vastagságú kazetta a moduláris szárnyak (pl. Domino, Versano, Tamparo) és a sima tömör szárnyak számára készült. A 125-ös vastagságú kazetta a lapos áttört szárnyakhoz (pl. Torino, Strada) készült.

## BEÉPÍTÉSI RAJ AJTÓTOK TARTOZÉKOKHOZ A TOLÓ AJTÓKNÁL GIPSZKARTON FALHO – EGYSZÁRNYÚ AJTÓK

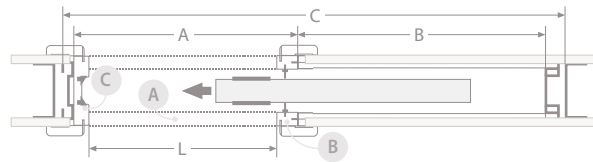
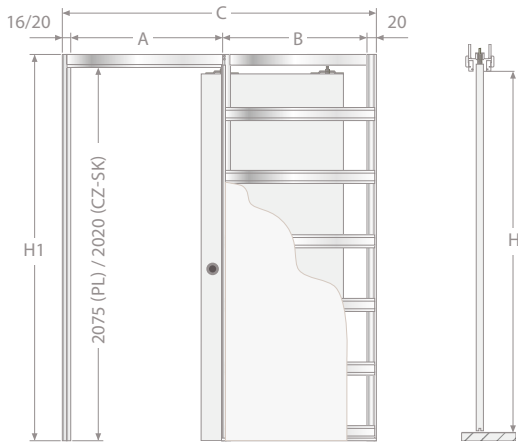

AZ EGYSZÁRNYÚ TOLÓAJTÓ MÉRTEI (mm)

| belső méretek L x H           | külső méretek C x H1          | A    | B    | AJTÓLAP MÉRTEI (mm) |           |                          |
|-------------------------------|-------------------------------|------|------|---------------------|-----------|--------------------------|
|                               |                               |      |      | falvastagság        | szélesség | magasság                 |
| 610 x 2010 (PL)/1955 (CZ-SK)  | 1346 x 2120 (PL)/2065 (CZ-SK) | 670  | 640  | 100–125             | 644       | 2040 (PL) / 1988 (CZ-SK) |
| 710 x 2010 (PL)/1955 (CZ-SK)  | 1546 x 2120 (PL)/2065 (CZ-SK) | 770  | 740  |                     | 744       |                          |
| 810 x 2010 (PL)/1955 (CZ-SK)  | 1746 x 2120 (PL)/2065 (CZ-SK) | 870  | 840  |                     | 844       |                          |
| 910 x 2010 (PL)/1955 (CZ-SK)  | 1946 x 2120 (PL)/2065 (CZ-SK) | 970  | 940  |                     | 944       |                          |
| 1010 x 2010 (PL)/1955 (CZ-SK) | 2146 x 2120 (PL)/2065 (CZ-SK) | 1070 | 1040 |                     | 1044      |                          |

H – kazetta belső magassága; H1 – kazetta külső magassága; L – kazetta belső szélessége; C – kazetta külső szélessége

## BEÉPÍTÉSI RAJ AJTÓTOK TARTOZÉKOKHOZ A TOLÓ AJTÓKNÁL GIPSZKARTON FALHO – KÉTSZÁRNYÚ AJTÓK

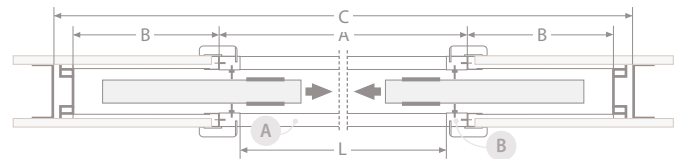
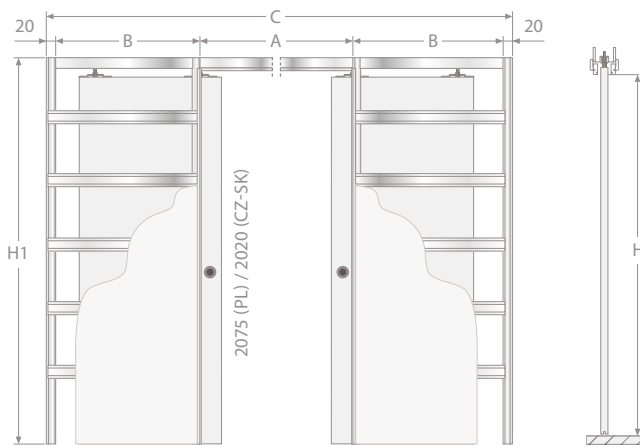

A KÉTSZÁRNYÚ TOLÓAJTÓ MÉRTEI (mm)

| belső méretek L x H           | külső méretek C x H1          | A    | B    | AJTÓLAP MÉRTEI (mm) |           |                          |
|-------------------------------|-------------------------------|------|------|---------------------|-----------|--------------------------|
|                               |                               |      |      | falvastagság        | szélesség | magasság                 |
| 1224 x 2010 (PL)/1955 (CZ-SK) | 2610 x 2120 (PL)/2065 (CZ-SK) | 1290 | 640  | 100–125             | 644       | 2040 (PL) / 1988 (CZ-SK) |
| 1424 x 2010 (PL)/1955 (CZ-SK) | 3010 x 2120 (PL)/2065 (CZ-SK) | 1490 | 740  |                     | 744       |                          |
| 1624 x 2010 (PL)/1955 (CZ-SK) | 3410 x 2120 (PL)/2065 (CZ-SK) | 1690 | 840  |                     | 844       |                          |
| 1824 x 2010 (PL)/1955 (CZ-SK) | 3810 x 2120 (PL)/2065 (CZ-SK) | 1890 | 940  |                     | 944       |                          |
| 2024 x 2010 (PL)/1955 (CZ-SK) | 4210 x 2120 (PL)/2065 (CZ-SK) | 2090 | 1040 |                     | 1044      |                          |

H – kazetta belső magassága; H1 – kazetta külső magassága; L – kazetta belső szélessége; C – kazetta külső szélessége

## ÁBRA A FALBAN TOLÓ RENDSZER TOKSZÉLESÍTŐ ELEMEINEK ELHELYEKEDÉSÉRŐL

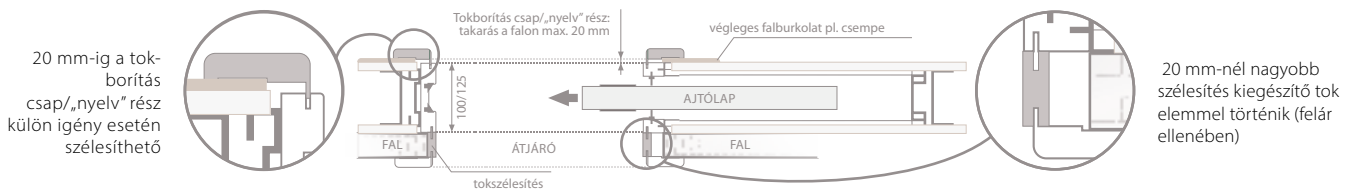

## RENDSZERELEMEK

A – felső profil + tokborítás / B – függőleges profil + tokborítás / C – ütközőprofil + tokborítás

| A kazettarendszer tokborításának méretezése (mm) |
|--|
| kazetta 100                                      |
| kazetta 125                                      |

| a1 | a2 | a3 | a4 |
|----|----|----|----|
| 19 | 60 | 25 | 10 |
| 25 |    |    |    |

| b1 | b2 | b3 | b4 |
|----|----|----|----|
| 19 | 33 | 7  | 10 |
| 25 |    |    |    |

| c1 | c2 | c3 | c4 | c5                       |
|----|----|----|----|--------------------------|
| 25 | 7  | 60 | 12 | 2070 (PL) / 2015 (CZ-SK) |
|    |    |    | 25 |                          |

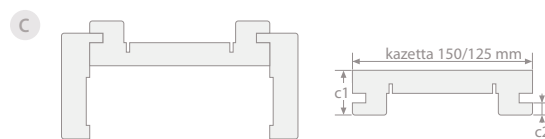
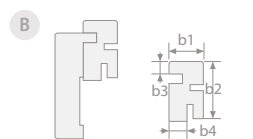
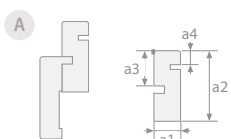
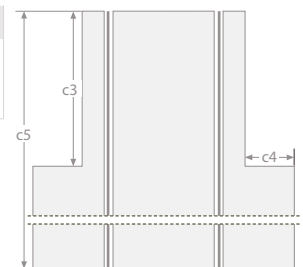

zárfogadó



tömítés



takaróléc



kefe



tolóajtó fékező

Norma Decor 1 tolórendszer B687furnérból



ÖSSZESZERELÉSI ÉS  
BEÉPÍTÉSI ÚTMUTATÓ  
FALON FUTÓ TOLO AJTÓ  
RENDSZEREKHEZ

## STANDARD FELSZERELÉS

|           |  |
|-----------|--|
| sín       | sín – alu rögzítővel - 200 cm  |
| síntakaró | síntakaró az ajtólap színében – ALU rögzítővel (kétfajta, a karnis takarásának szélessége függvényében – 60 mm vagy 80 mm) |

## FELÁRAS KIEGÉSZÍTŐK

tolóajtó fékező

ütközőléc

kulcsos kampós zár vagy WC kampós zár (króm, szatén, arany, fekete) fogantyúval kulcsos vagy WC zárhoz.

zárfogadó

|           |                                       | egyszárnyú ajtók (mm)  |                        |      |      |       | kétszárnyú ajtók (mm) |       |       |      |       |       |       |       |       |      |
|-----------|---------------------------------------|------------------------|------------------------|------|------|-------|-----------------------|-------|-------|------|-------|-------|-------|-------|-------|------|
|           |                                       | „60”                   | „70”                   | „80” | „90” | „100” | „120”                 | „130” | „140” | „150 | „160” | „170” | „180” | „190” | „200” |      |
| <b>s1</b> | az ajtószárny szélessége              | 644                    | 744                    | 844  | 944  | 1044  | 1288                  | 1388  | 1488  | 1588 | 1688  | 1788  | 1888  | 1988  | 2088  |      |
| <b>s2</b> | a falnyílás szélessége*               | 674                    | 774                    | 874  | 974  | 1074  | 1310                  | 1410  | 1510  | 1610 | 1710  | 1810  | 1910  | 2010  | 2110  |      |
| <b>s3</b> | az ajtók külső szélessége             | 644                    | 744                    | 844  | 944  | 1044  | 1280                  | 1380  | 1480  | 1580 | 1680  | 1780  | 1880  | 1980  | 2080  |      |
| <b>s4</b> | az ajtók belső szélessége             | 600                    | 700                    | 800  | 900  | 1000  | 1236                  | 1336  | 1436  | 1536 | 1636  | 1736  | 1836  | 1936  | 2036  |      |
| <b>s5</b> | az ajtók szélessége borítással együtt | 60 mm [ORS3]           | 744                    | 844  | 944  | 1044  | 1144                  | 1380  | 1480  | 1580 | 1680  | 1780  | 1880  | 1980  | 2080  | 2180 |
|           |                                       | 80 mm [ORS9]           | 784                    | 884  | 984  | 1084  | 1184                  | 1420  | 1520  | 1620 | 1720  | 1820  | 1920  | 2020  | 2120  | 2220 |
| <b>h1</b> | az szárny magassága                   | 2040 (PL)/1988 (CZ-SK) |                        |      |      |       |                       |       |       |      |       |       |       |       |       |      |
| <b>h2</b> | a falnyílás magassága                 | 2062 (PL)/2008 (CZ-SK) |                        |      |      |       |                       |       |       |      |       |       |       |       |       |      |
| <b>h3</b> | az ajtók külső magassága              | 2047 (PL)/1993 (CZ-SK) |                        |      |      |       |                       |       |       |      |       |       |       |       |       |      |
| <b>h4</b> | az ajtók belső magassága              | 2025 (PL)/1971 (CZ-SK) |                        |      |      |       |                       |       |       |      |       |       |       |       |       |      |
| <b>h5</b> | az ajtók magassága borítással együtt  | 60 mm [ORS3]           | 2097 (PL)/2043 (CZ-SK) |      |      |       |                       |       |       |      |       |       |       |       |       |      |
|           |                                       | 80 mm [ORS9]           | 2117 (PL)/2063 (CZ-SK) |      |      |       |                       |       |       |      |       |       |       |       |       |      |

\*A FALKÁVA BORÍTÁS NÉLKÜLI TOLÓAJTÓKNÁL A FALNYÍLÁS MÉRETEINEK MEG KELL EGYEZNI AZ AJTÓK BELSŐ MÉRETÉVEL

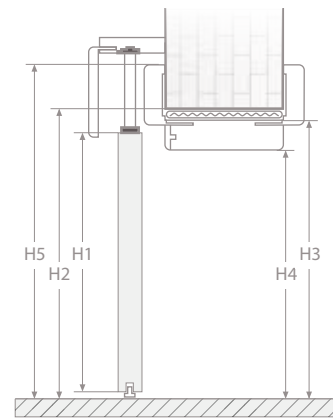
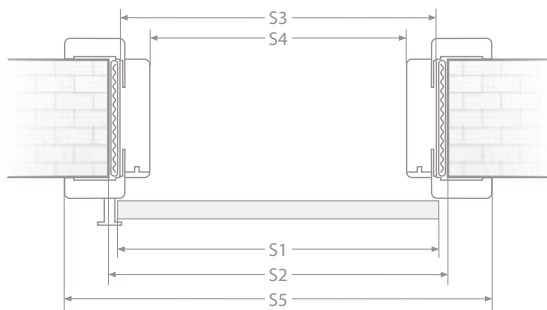

## VÁLASZTHATÓ TOKOK

### [ORS3] állítható tok 60mm-es borítással

a készlet a következőket tartalmazza: ajtótok és ütközőléc marással és zárfogadóval

### [ORS9] állítható tok 80mm-es borítással

a készlet a következőket tartalmazza: ajtótok és ütközőléc marással és zárfogadóval

## A TOLÓ RENDSZEREK FÉM SÍNJÉNEK ÉS KARNISÁNAK BESOROLÁSA A RENDSZER SZÉLESSÉGEK FÖGGVÉNYÉBEN

| Ajtólap   | Toló rendszer fém sínjének hossza | Karnis elemek száma | Fém sín és tartozékok mennyisége   | Ajtólap                                | Toló rendszer fém sínjének hossza | Karnis elemek száma | Fém sín és tartozékok mennyisége   |                                    |
|-----------|-----------------------------------|---------------------|------------------------------------|--|-----------------------------------|---------------------|------------------------------------|------------------------------------|
| „60”      | 1350 mm                           | 1 elemből           | 1 db fém sín tartozékokkal, 200 cm | „70”+„70” lub „60”+„80”                | 3000 mm                           | 2 elemből           | 2 db fém sín tartozékokkal, 200 cm |                                    |
| „70”      | 1550 mm                           |                     |                                    | „70”+„80” lub „60”+„90”                | 3200 mm                           |                     |                                    |                                    |
| „80”      | 1750 mm                           |                     |                                    | „80”+„80” lub „70”+„90” lub „60”+„100” | 3400 mm                           |                     |                                    |                                    |
| „90”      | 1950 mm                           |                     |                                    | „80”+„90” lub „70”+„100”               | 3600 mm                           |                     |                                    |                                    |
| „100”     | 2150 mm                           |                     |                                    | „90”+„90” lub „80”+„100”               | 3800 mm                           |                     |                                    |                                    |
| „60”+„60” | 2600 mm                           | 2 elemből           | 2 db fém sín tartozékokkal, 200 cm | „90”+„100”                             | 4000 mm                           |                     |                                    | 3 db fém sín tartozékokkal, 200 cm |
| „60”+„70” | 2800 mm                           |                     |                                    | „100”+„100”                            | 4200 mm                           |                     |                                    |                                    |



síntakaró

A – 91,5 mm [ORS3] lub 111,5 mm [ORS9]  
B – 92 mm



ütközőléc



tolóajtó fékező



zárfogadó

Dome - B743

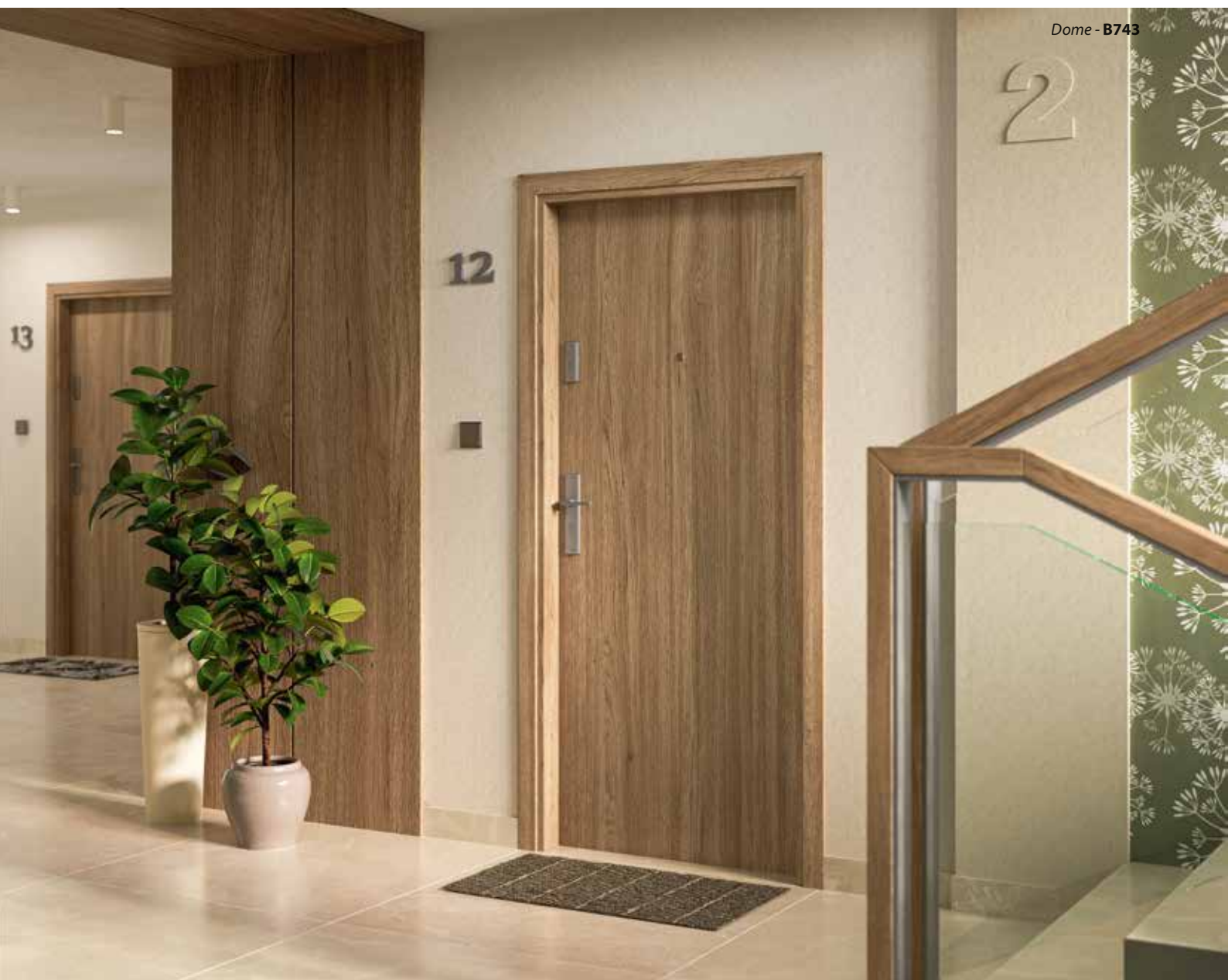

## AJTÓSZÁRNY OPCIÓK

80-90



## FELÜLETKÉPZÉSEK

### ENDURO \*\*

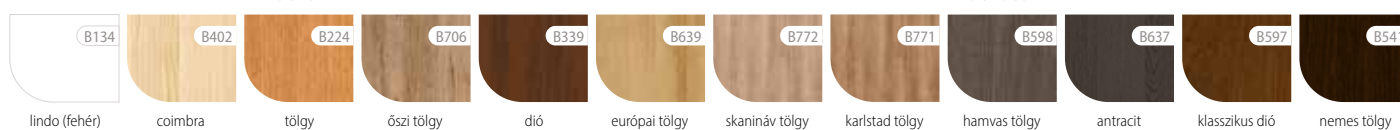

### ENDURO 3D \*\*

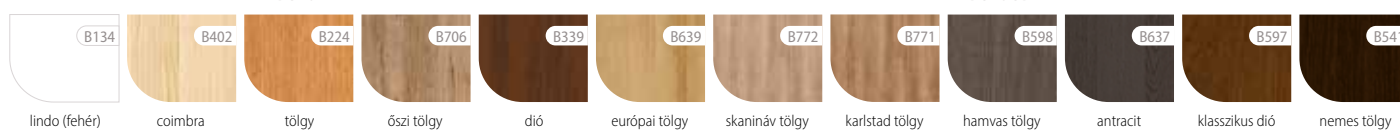

### ENDURO PLUS \*\*

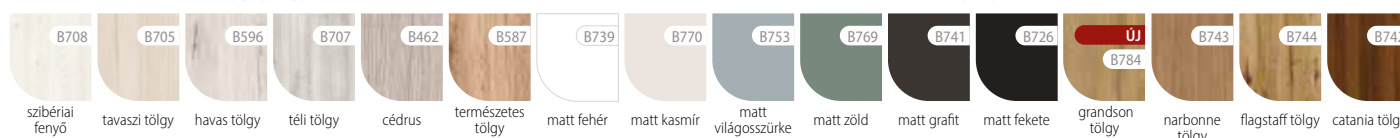

### LAMINOLACK \*\*\*\*

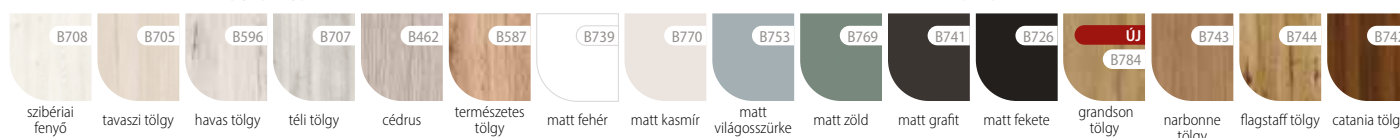

Dome 1, 2, 3, 4

U



36 dB/38 dB

## VÁLTOZATOK

**DOME 1** – 36 dB léghanggátlási értékű ajtó (vizsgálat szerint), fix tok, a készlet része: nyers, ragasztott fából készült küszöb.

**DOME 2** – 36 dB léghanggátlási értékű ajtó (vizsgálat szerint), fix tok, a készlet része: alumínium küszöb.

**DOME 3** – 38 dB léghanggátlási értékű ajtó (vizsgálat szerint), fix tok, a készlet része: nyers, ragasztott fából készült küszöb.

**DOME 4** – 38 dB léghanggátlási értékű ajtó (vizsgálat szerint), fix tok, a készlet része: alumínium küszöb.

## KONSTRUKCIÓ

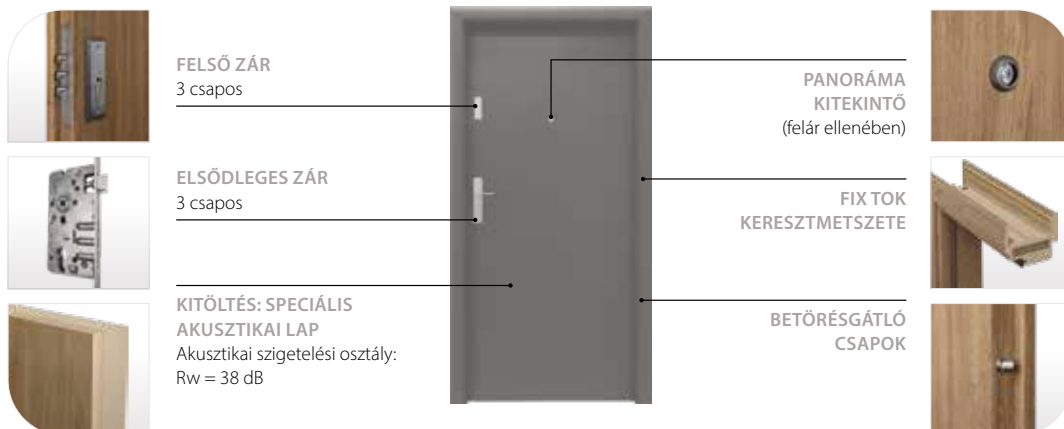

## ALAPFELSZERELÉS

- akusztikai szigeteléssel rendelkező ajtószárny, két darab 3 csapos zárral, betörésgátló csapokkal és állítható csapos pántokkal felszerelve
- megerősített fix tok, állítható pántokkal és két állítható zárfogadó lemezzel
- fix, nyers fa küszöb vagy alumínium küszöb

## FELÁRAS KIEGÉSZÍTŐK

KITEKINTŐ

**SZERELÉSRE KÉSZ KÉSZLET**

A DOME ajtók komplett szettben: vagyis az ajtó, a tok és a küszöb együtt kerülnek szállításra.

## VASALAT TÍPUSOK



ATLAS vasalatgarnitúra, INOX színben



ATLAS vasalatgarnitúra, fekete színben

# Technikai információk

## A FALCOS AJTÓK MÉRETEI

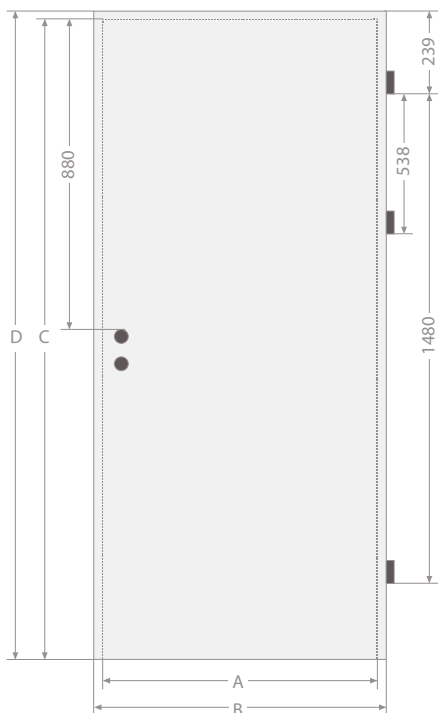

|   | „60”                     | „70” | „80” | „90” | „100” | „110” |
|---|--------------------------|------|------|------|-------|-------|
| A | 618                      | 718  | 818  | 918  | 1018  | 1118  |
| B | 644                      | 744  | 844  | 944  | 1044  | 1144  |
| C | 2027 (PL) / 1975 (CZ-SK) |      |      |      |       |       |
| D | 2040 (PL) / 1988 (CZ-SK) |      |      |      |       |       |

AZ A ÉS C JELZÉSEK A FALC NÉLKÜLI AJTÓK MÉRETEIT JELÖLİK;  
A B ÉS D MÉRETEK A FALCOS AJTÓK ÉS A TOLÓ RENDSZEREKHEZ ELŐKÉSZÍTETT AJTÓK KÜLSŐ MÉRETEI.

## FALC ÉS ELLENFALC KÉTSZÁRNYÚ AJTÓKNÁL



FALCOS MODUL ÉS DECOR AJTÓK  
ÁLLÍTHATÓ VAGY BLOKK TOKKAL  
KÉTSZÁRNYÚ AJTÓLAPOK FALC ÉS ELLENFALC  
KIALAKÍTÁSSAL



FALC NÉLKÜLI MODUL ÉS DECOR AJTÓK  
ÁLLÍTHATÓ TOKKAL  
KÉTSZÁRNYÚ AJTÓLAPOK FALC ÉS ELLENFALC  
KIALAKÍTÁSSAL

## AJTÓLAPOK FÜGGŐLEGES ÉS FELSŐ ÉLEINEK KERÉKÍTÉSE:

|                             | BILLENTHETŐ   |                    | TOLÓ RENDSZEREK | KÉTSZÁRNYÚ AJTÓK ÉLEINEK<br>TALÁLKO ZÁSÁNÁL |
|-----------------------------|---------------|--------------------|-----------------|---|
|                             | Falcolt ajtók | Falc nélküli ajtók |                 |   |
| FÓLIÁS MODUL AJTÓK          | IGEN          | IGEN               | IGEN            | IGEN  |
| FÓLIÁS AJTÓK                | IGEN          | -                  | NEM             | NEM   |
| MARÁSSAL DÍSZÍTETT<br>AJTÓK |               |                    |                 |   |
| HOME LINE                   |               |                    |                 |   |
| OPTIMO LINE                 | NEM           | NEM                | NEM             | NEM   |
| ARTEO                       |               |                    |                 |   |
| VETRA                       |               |                    |                 |   |
| HARMONIKA AJTÓK             | IGEN*         | -                  | -               | -   |

\* CSAK A KÜLSŐ FÜGGŐLEGES ÉLEKEN A TÖBBI ÉLNÉL NEM;

## SZELLŐZÉS

A fürdőszoba, kézmosó és a különálló WC helyiségek ajtóinak szabvány szerint kifelé kell nyílnia, legalább 0,8 m szélesnek, 2 méter magasnak, és az alsó részén szellőzővel ellátottnak kell lennie, melynek teljes keresztmetszete nem lehet kisebb, mint 0,022 m<sup>2</sup>, a megfelelő levegő ellátottság érdekében. A teljes szellőzőfelület az ajtó alatti rész (standard 7 mm) és a teljes nettó szellőzőfelületet növelő kiegészítő megoldások, mint például: szellőző lyuksorok, szellőző alámárás és szellőzőrács, összege. A szellőzőrács használata megfelelő szellőzőfelületet biztosít minden ajtószélesség esetén, míg a lyuksor és/vagy az alámárás használata növeli az ajtó és a padló közötti hézagot az előírt szabályok betartása érdekében. Ha a fent említett előírásokat kötelezően be kell tartani, akkor az ügyfeleknek saját maguknak kell az ajtót megrövidítenie.



**SZELLŐZŐ NYÍLÁS**  
(megjelenítés a "80" szélességű szárnyhoz)



**REKUPERÁCIÓ 0,0022 m<sup>2</sup>**  
(megjelenítés a "80" szélességű szárnyhoz)



**PVC SZELLŐZŐ LYUKSOR**  
(megjelenítés a "80" szélességű szárnyhoz)



**SZELLŐZŐ RÁCS**  
(megjelenítés a "80" szélességű szárnyhoz)



**NÉGYZET FÉM HÜVELYEK**  
(nikkel, króm)



**KERESZT FÉM HÜVELYEK**  
(arany, króm)



**PVC PERSELYEK**



**SZELLŐZŐ RÁCS**  
(Norma Decor)

| Ajtólap szélesség | A szellőző lyukak száma | ajtólap fém szellőző lyuksorral  | ajtólap PVC szellőző lyuksorral dekor ajtókhöz | ajtólap PVC szellőző lyuksorral modul ajtókhöz | teljes szellőzőterület: szellőző alámárás és az ajtó alatti rész (7 mm) [m <sup>2</sup> ] | teljes szellőzőterület: szellőzőrács és az ajtó alatti rész (7 mm) [m <sup>2</sup> ] |
|-------------------|-------------------------|--|--|--|---|--|
|                   |                         | teljes szellőzőterület: szellőző lyuksor és az ajtó alatti rész (7 mm) [m <sup>2</sup> ] |  |  |   |  |
| „60”              | 3                       | 0,0069   | 0,0062   | 0,0056   | 0,00835   | > 0,022  |
| „70”              | 4                       | 0,0085   | 0,0075   | 0,0067   | 0,01085   |  |
| „80”              | 5                       | 0,0101   | 0,0089   | 0,0079   | 0,01335   |  |
| „90”              | 6                       | 0,0117   | 0,0103   | 0,0090   | 0,01585   |  |
| „100”             | 6                       | 0,0124   | 0,0110   | 0,0097   | 0,01835   |  |

**MEGJEGYZÉS: A D'ARTAGNAN, ARTEO, VETRA AJTÓK NEM KÉRHETŐEK SZELLŐZŐ LYUKSORRAL, RÁCCSAL VAGY ALÁMARÁSSAL. A TOLÓSZÁRNYAK A RENDSZER KIALAKÍTÁSA MIATT MEGFELELNEK A SZELLŐZÉSI KÖVETELMÉNYNEK. AZ INVADO NEM GYÁRT EGYSZERRE TÖBB SZELLŐZTETÉSI MEGOLDÁST.**

## A REKUPERÁCIÓS RENDSZERREL FELSZERELT ÉPÜLETEKRE VONATKOZÓ IRÁNYMUTATÁSOK

A lakóterekből a folyosó, a szaniter és a mellékhelyiségek felé történő megfelelő légáramlás biztosítása érdekében ajánlott, hogy minden belső ajtó alján rész legyen. A lakó- és mellékhelyiségek ajtóinak részfelületének legalább 80 cm<sup>2</sup>-nek kell lennie (az alámárással ellátott INVADO ajtók teljes mértékben megfelelnek ennek a követelménynek). A szaniterhelyiségek ajtóiban a szellőzőnyílás mérete 200 cm<sup>2</sup> legyen.

# Blokktok

FALCOS AJTÓKHOZ [OB3]



OB3

BLOKKTOK



OB3 + 2X LO1

**BLOKKTOK**  
90 X 44 MM-ES BLOKKTOK LO1  
SZÖGLETES TAKARÓVAL (10 x  
60 MM)  
(FELÁR ELLENÉBEN)



OB3 + 2X LO7

**BLOKKTOK**  
90 X 44 MM-ES BLOKKTOK LO1  
SZÖGLETES TAKARÓVAL (16 x  
80 MM)  
(FELÁR ELLENÉBEN)



PÁNT



PÁNTTAKARÓ

## KONSTRUKCIÓ

- MDF lapból
- elület — minden az INVADO kínálatában szereplő fólia felület
- tok keresztmetszete: 90 x 44 mm

## AJTÓ TOKOK AZ AJTÓLAP MÉRETÉNEK FÜGGVÉNYÉBEN

- szélesség of egyszárnyú ajtók „60”–„100”
- szélesség of kétszárnyú ajtók „120”–„200”

## AZ ÁLLÍTHATÓ ÉS A BLOKKTOK FELÁR

- szögletes takaróléc LO1 60 x 10mm
- szögletes takaróléc LO1 80 x 10mm
- negyedköríves pipaléc LC1
- tok felüvilágítóval 5 fm külméretig (üveg nélkül)
- kétszárnyú ajtótokok
- kiegészítő pántok „60”–„80” mérethez

## GERÉB AJTÓTOK ÉS AJTÓSZÁRNY MÉRETEK

|           |                             | egyszárnyú ajtók (mm)  |      |      |      |       |       | kétszárnyú ajtók (mm) |       |       |       |       |       |       |       |       |
|-----------|-----------------------------|------------------------|------|------|------|-------|-------|-----------------------|-------|-------|-------|-------|-------|-------|-------|-------|
|           |                             | „60”                   | „70” | „80” | „90” | „100” | „110” | „120”                 | „130” | „140” | „150” | „160” | „170” | „180” | „190” | „200” |
| <b>s1</b> | az ajtószárny szélessége    | 644                    | 744  | 844  | 944  | 1044  | 1144  | 1278                  | 1378  | 1478  | 1578  | 1678  | 1778  | 1878  | 1978  | 2078  |
| <b>s2</b> | a falnyílás szélessége      | 718                    | 818  | 918  | 1018 | 1118  | 1218  | 1354                  | 1454  | 1554  | 1654  | 1754  | 1854  | 1954  | 2054  | 2154  |
| <b>s3</b> | az ajtótok külső szélessége | 688                    | 788  | 888  | 988  | 1088  | 1188  | 1324                  | 1424  | 1524  | 1624  | 1724  | 1824  | 1924  | 2024  | 2124  |
| <b>s4</b> | az ajtótok belső szélessége | 600                    | 700  | 800  | 900  | 1000  | 1100  | 1236                  | 1336  | 1436  | 1536  | 1636  | 1736  | 1836  | 1936  | 2036  |
| <b>h1</b> | az szárny magassága         | 2040 (PL)/1988 (CZ-SK) |      |      |      |       |       |                       |       |       |       |       |       |       |       |       |
| <b>h2</b> | a falnyílás magassága       | 2084 (PL)/2030 (CZ-SK) |      |      |      |       |       |                       |       |       |       |       |       |       |       |       |
| <b>h3</b> | az ajtótok külső magassága  | 2069 (PL)/2015 (CZ-SK) |      |      |      |       |       |                       |       |       |       |       |       |       |       |       |
| <b>h4</b> | az ajtótok belső magassága  | 2025 (PL)/1971 (CZ-SK) |      |      |      |       |       |                       |       |       |       |       |       |       |       |       |

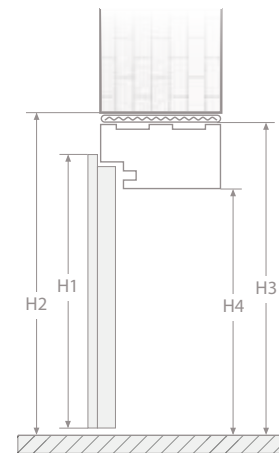
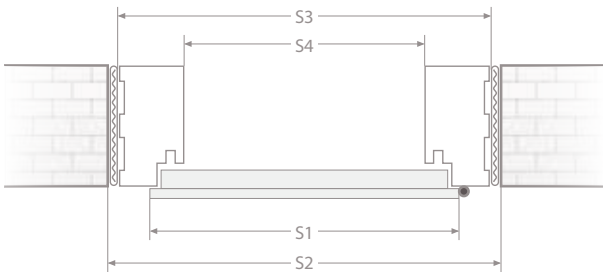

## LC1 PIPALÉC ÉS LO1 TAKARÓLÉC ALKALMAZÁSÁNAK MÓDJA

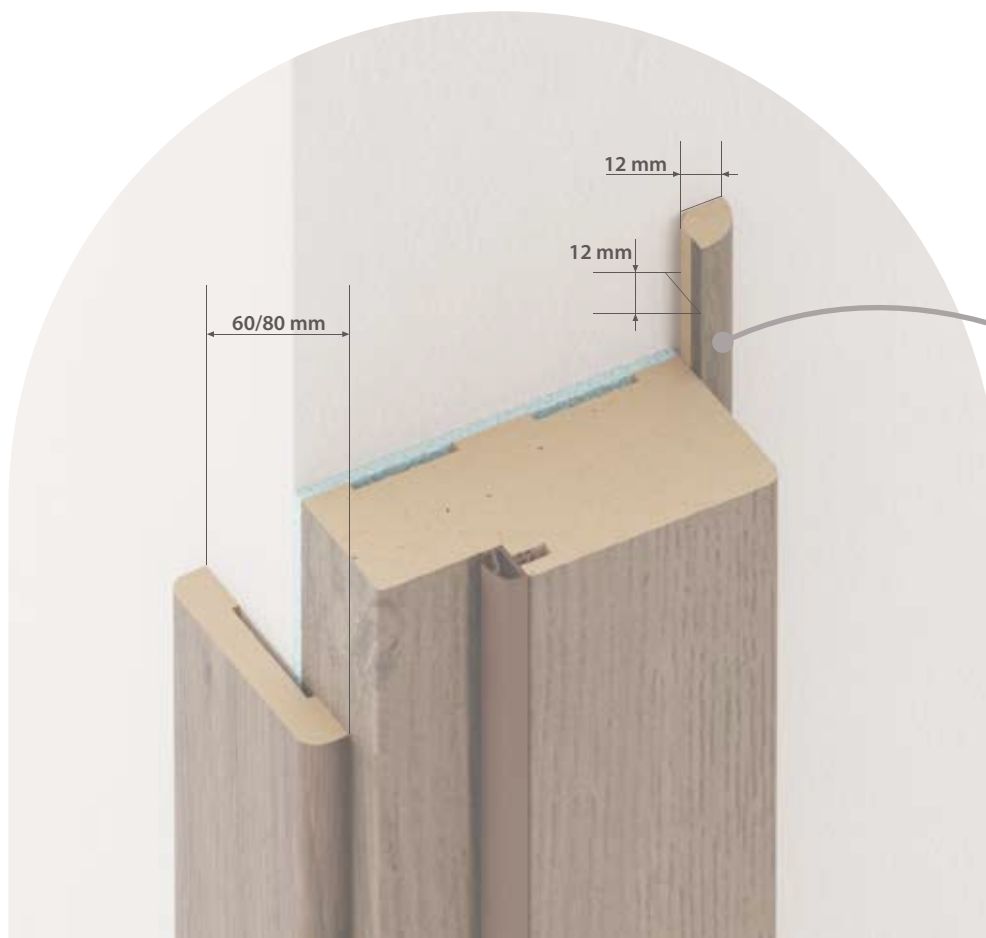

**A TAKARÓLÉCEK (LO1) ÉS A NEGYEDKÖRÍVES PIPALÉC (LC1) „60” – „90”-ES MÉRETŰ AJTÓKHOZ HASZNÁLHATÓK. A „100” SZÉLES AJTÓKHOZ DUPLÁN KELL A TAKARÓLÉCEKET ÉS PIPALÉCEKET RENDELNI**

negyedköríves pipaléc LC1

# Állítható tok

FALCOLT AJTÓLAPOKHOZ [ORS1/ORS8]



takaróléc

csap / „nyelv”

ORS1

ÁLLÍTHATÓ TOK  
ÁLLÍTHATÓ TOK  
+ 60 MM SZÉLES SZÖGLETES  
BORÍTÁSSAL ÉS 30 MM-ES CSAP /  
„NYELV”



ÁLLÍTHATÓ  
AJTÓTOK  
BEÉPÍTÉSI  
ÚTMUTATÓ



PÁNT



PÁNTTAKARÓ



ORS8

ÁLLÍTHATÓ TOK  
+ 80 MM SZÉLES SZÖGLETES BORÍTÁSSAL  
ÉS 30 MM-ES CSAP / „NYELV”

## KONSTRUKCIÓ

- MDF lapból
- elület — minden az INVADO kínálatában szereplő fólia felület
- a tokhoz alapfelszereltségként egy 45°-ban kapcsolódó szögidom készlet tartozik. A szabványos szögidom 60 mm vagy 80 mm széles lapos sávból és 30 mm hosszú nyelvből áll. Külön 50 mm hosszú tollas készlet is rendelhető (lásd a feláras táblázatot)

## AJTÓ TOKOK AZ AJTÓLAP MÉRETÉNEK FÜGGVÉNYÉBEN

- szélesség of egyszárnyú ajtók „60”–„100”
- szélesség of kétszárnyú ajtók „120”–„200”

## AZ ÁLLÍTHATÓ TOK FELÁRAI

- tok felüvilágítóval 5 fm külméretig (üveg nélkül)
- kétszárnyú ajtótokok
- kiegészítő pántok „60”–„80” mérethez
- tandard L alakú tokborítás (30mm-es csap/„nyelv”-vel, 60 vagy 80mm széles)
- L alakú tokborítás hosszabb csap/„nyelv” résszel (a „nyelv” 50mm hosszú, a borítás 60 vagy 80mm széles)
- alkáva burkolat (vak ajtótok)

## NÉVLEGES FALVASTAGSÁG ÁLLÍTHATÓ TOKOK ESETÉN

| szimbólum    | A       | B       | C       | D       | E       | F       | G       | H       | I       | J       |          |
|--------------|---------|---------|---------|---------|---------|---------|---------|---------|---------|---------|----------|
| falvastagság | 75–94   | 95–114  | 120–139 | 140–159 | 160–179 | 180–199 | 200–219 | 220–239 | 240–259 | 260–279 |          |
| szimbólum    | K       | L       | M       | N       | O       | P       | Q       | R       | S       | T       | U        |
| falvastagság | 280–299 | 300–319 | 320–339 | 340–359 | 360–379 | 380–399 | 400–419 | 420–439 | 440–459 | 460–479 | 480–499* |

## GERÉB AJTÓK ÉS AJTÓSZÁRNY MÉRETEK

|           |   | egyszárnyú ajtók (mm)  |                        |      |      |       |       | kétszárnyú ajtók (mm) |       |       |       |       |       |       |       |       |      |
|-----------|---|------------------------|------------------------|------|------|-------|-------|-----------------------|-------|-------|-------|-------|-------|-------|-------|-------|------|
|           |   | „60”                   | „70”                   | „80” | „90” | „100” | „110” | „120”                 | „130” | „140” | „150” | „160” | „170” | „180” | „190” | „200” |      |
| <b>s1</b> | az ajtószárny szélessége                | 644                    | 744                    | 844  | 944  | 1044  | 1144  | 1278                  | 1378  | 1478  | 1578  | 1678  | 1778  | 1878  | 1978  | 2078  |      |
| <b>s2</b> | a falnyílás szélessége                  | 674                    | 774                    | 874  | 974  | 1074  | 1174  | 1310                  | 1410  | 1510  | 1610  | 1710  | 1810  | 1910  | 2010  | 2110  |      |
| <b>s3</b> | az ajtótok külső szélessége             | 644                    | 744                    | 844  | 944  | 1044  | 1144  | 1280                  | 1380  | 1480  | 1580  | 1680  | 1780  | 1880  | 1980  | 2080  |      |
| <b>s4</b> | az ajtótok belső szélessége             | 600                    | 700                    | 800  | 900  | 1000  | 1100  | 1236                  | 1336  | 1436  | 1536  | 1636  | 1736  | 1836  | 1936  | 2036  |      |
| <b>s5</b> | az ajtótok szélessége borítással együtt | 60 mm [ORS1]           | 744                    | 844  | 944  | 1044  | 1144  | 1244                  | 1380  | 1480  | 1580  | 1680  | 1780  | 1880  | 1980  | 2080  | 2180 |
|           |   | 80 mm [ORS8]           | 784                    | 884  | 984  | 1084  | 1184  | 1284                  | 1420  | 1520  | 1620  | 1720  | 1820  | 1920  | 2020  | 2120  | 2220 |
| <b>h1</b> | az szárny magassága                     | 2040 (PL)/1988 (CZ-SK) |                        |      |      |       |       |                       |       |       |       |       |       |       |       |       |      |
| <b>h2</b> | a falnyílás magassága                   | 2062 (PL)/2008 (CZ-SK) |                        |      |      |       |       |                       |       |       |       |       |       |       |       |       |      |
| <b>h3</b> | az ajtótok külső magassága              | 2047 (PL)/1993 (CZ-SK) |                        |      |      |       |       |                       |       |       |       |       |       |       |       |       |      |
| <b>h4</b> | az ajtótok belső magassága              | 2025 (PL)/1971 (CZ-SK) |                        |      |      |       |       |                       |       |       |       |       |       |       |       |       |      |
| <b>h5</b> | az ajtótok magassága borítással együtt  | 60 mm [ORS1]           | 2097 (PL)/2043 (CZ-SK) |      |      |       |       |                       |       |       |       |       |       |       |       |       |      |
|           |   | 80 mm [ORS8]           | 2117 (PL)/2063 (CZ-SK) |      |      |       |       |                       |       |       |       |       |       |       |       |       |      |

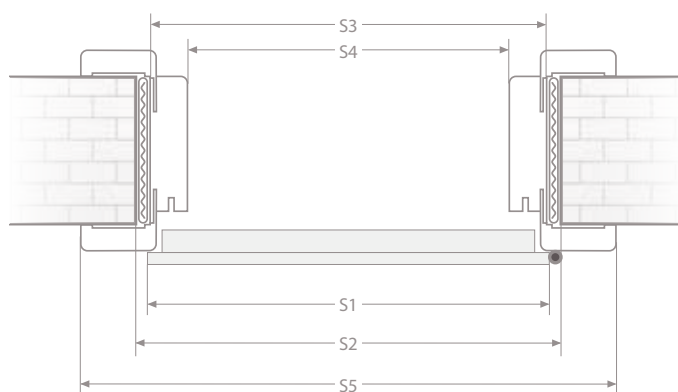
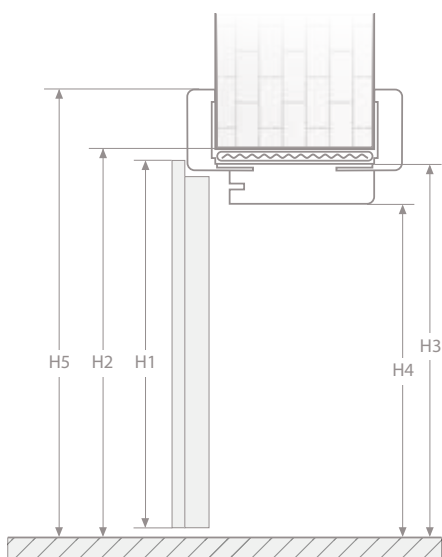

### FALVASTAGSÁG TARTOMÁNY



AJTÓK SZÉLESSÉGÉNEK ÁLLÍTÁSA

Az állítható ajtótokok a 20 mm-es állítási lehetőséggel készülnek. A fal minimális vastagsága 75 mm. MEGJEGYZÉS: 75-85 közötti falvastagság esetén az A(75-94) ajtótok használata szükséges. Ebben az esetben a tokborítást a bemarások mentén le kell vágni - ellenkező esetben az ajtótok nem fog megfelelően igazodni a falhoz. A 360 mm-nél miliméternél vastagabb falhoz készült állítható tok legalább két, egymással kapcsolódó részből áll.



Keret falvastagsághoz falazat 360 mm-től

# Állítható tok

FALCNÉLKÜLI AJTÓKHOZ [ORS7/ORS10/ORS4]



takaróléc

csap / „nyelv”

**ORS7**

ÁLLÍTHATÓ TOK  
+ 60 MM SZÉLES  
SZÖGLETES BORÍTÁSSAL  
ÉS 30 MM-ES CSAP /  
„NYELV”



**ORS10**

ÁLLÍTHATÓ TOK  
+ 80 MM SZÉLES  
SZÖGLETES BORÍTÁSSAL  
ÉS 30 MM-ES CSAP /  
„NYELV”

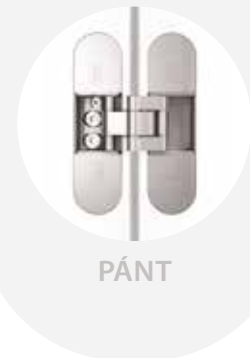

PÁNT



**ORS4**

ÁLLÍTHATÓ TOK  
+ SZÖGIDOM 90°-OS LAPOS  
SZALAGGAL 80 MM SZÉLES  
ÉS 30 MM-ES TOLLAL

(FELÁR ELLENÉBEN)

## KONSTRUKCIÓ

- MDF lapból
- elület — minden az INVADO kínálatában szereplő fólia felület
- az ajtótokokhoz alapfelszereltségként 45°-os [ORS7] és [ORS10] vagy 90°-os [ORS4] szögidom készlet tartozik. A szabványos szögidom 60 mm vagy 80 mm széles lapos sávból és 30 mm hosszú tollból áll. Lehetőség van külön szögidom készlet rendelésére 50 mm hosszú tollal (lásd a feláras táblázatot).

## AJTÓ TOKOK AZ AJTÓLAP MÉRETÉNEK FÜGGVÉNYÉBEN

- szélesség of egyszárnyú ajtók, „60”–„100”
- szélesség of kétszárnyú ajtók, „120”–„200”

## AZ ÁLLÍTHATÓ TOK FELÁRAI

- tok felüvilágítóval 5 fm külméretig (üveg nélkül)
- kétszárnyú ajtótokok
- kiegészítő pántok
- standard L alakú tokborítás (30mm-es csap/„nyelv”-vel, 60 vagy 80mm széles)
- L alakú tokborítás hosszabb csap/„nyelv” résszel (a „nyelv” 50mm hosszú, a borítás 60 vagy 80mm széles)

## NÉVLEGES FALVASTAGSÁG ÁLLÍTHATÓ TOKOK ESETÉN

| szimbólum    | A       | B       | C       | D       | E       | F       | G       | H       | I       | J       |          |
|--------------|---------|---------|---------|---------|---------|---------|---------|---------|---------|---------|----------|
| falvastagság | 75–94   | 95–114  | 120–139 | 140–159 | 160–179 | 180–199 | 200–219 | 220–239 | 240–259 | 260–279 |          |
| szimbólum    | K       | L       | M       | N       | O       | P       | Q       | R       | S       | T       | U        |
| falvastagság | 280–299 | 300–319 | 320–339 | 340–359 | 360–379 | 380–399 | 400–419 | 420–439 | 440–459 | 460–479 | 480–499* |

## GERÉB AJTÓK ÉS AJTÓSZÁRNY MÉRETEK

|           |   | egyszárnyú ajtók (mm)  |                        |      |      |       |       | kétszárnyú ajtók (mm) |       |       |       |       |       |       |       |       |      |
|-----------|---|------------------------|------------------------|------|------|-------|-------|-----------------------|-------|-------|-------|-------|-------|-------|-------|-------|------|
|           |   | „60”                   | „70”                   | „80” | „90” | „100” | „110” | „120”                 | „130” | „140” | „150” | „160” | „170” | „180” | „190” | „200” |      |
| <b>s1</b> | az ajtószárny szélessége                | 618                    | 718                    | 818  | 918  | 1018  | 1118  | 1239                  | 1339  | 1439  | 1539  | 1639  | 1739  | 1839  | 1939  | 2039  |      |
| <b>s2</b> | a falnyílás szélessége                  | 674                    | 774                    | 874  | 974  | 1074  | 1174  | 1294                  | 1394  | 1494  | 1594  | 1694  | 1794  | 1894  | 1994  | 2094  |      |
| <b>s3</b> | az ajtótok külső szélessége             | 644                    | 744                    | 844  | 944  | 1044  | 1144  | 1264                  | 1364  | 1464  | 1564  | 1664  | 1764  | 1864  | 1964  | 2064  |      |
| <b>s4</b> | az ajtótok belső szélessége             | 600                    | 700                    | 800  | 900  | 1000  | 1100  | 1220                  | 1320  | 1420  | 1520  | 1620  | 1720  | 1820  | 1920  | 2020  |      |
| <b>s5</b> | az ajtótok szélessége borítással együtt | 60 mm [ORS7]           | 744                    | 844  | 944  | 1044  | 1144  | 1244                  | 1364  | 1464  | 1564  | 1664  | 1764  | 1864  | 1964  | 2064  | 2164 |
|           |   | 80 mm [ORS10]          | 784                    | 884  | 984  | 1084  | 1184  | 1284                  | 1404  | 1504  | 1604  | 1704  | 1804  | 1904  | 2004  | 2104  | 2204 |
|           |   | 80 mm [ORS4]           |                        |      |      |       |       |                       |       |       |       |       |       |       |       |       |      |
| <b>h1</b> | az szárny magassága                     | 2027 (PL)/1975 (CZ-SK) |                        |      |      |       |       |                       |       |       |       |       |       |       |       |       |      |
| <b>h2</b> | a falnyílás magassága                   | 2062 (PL)/2008 (CZ-SK) |                        |      |      |       |       |                       |       |       |       |       |       |       |       |       |      |
| <b>h3</b> | az ajtótok külső magassága              | 2047 (PL)/1993 (CZ-SK) |                        |      |      |       |       |                       |       |       |       |       |       |       |       |       |      |
| <b>h4</b> | az ajtótok belső magassága              | 2025 (PL)/1971 (CZ-SK) |                        |      |      |       |       |                       |       |       |       |       |       |       |       |       |      |
| <b>h5</b> | az ajtótok magassága borítással együtt  | 60 mm [ORS7]           | 2097 (PL)/2043 (CZ-SK) |      |      |       |       |                       |       |       |       |       |       |       |       |       |      |
|           |   | 80 mm [ORS10]          | 2117 (PL)/2063 (CZ-SK) |      |      |       |       |                       |       |       |       |       |       |       |       |       |      |
|           |   | 80 mm [ORS4]           |                        |      |      |       |       |                       |       |       |       |       |       |       |       |       |      |

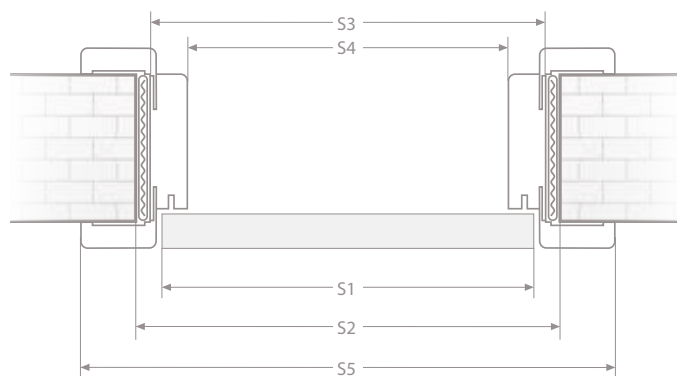
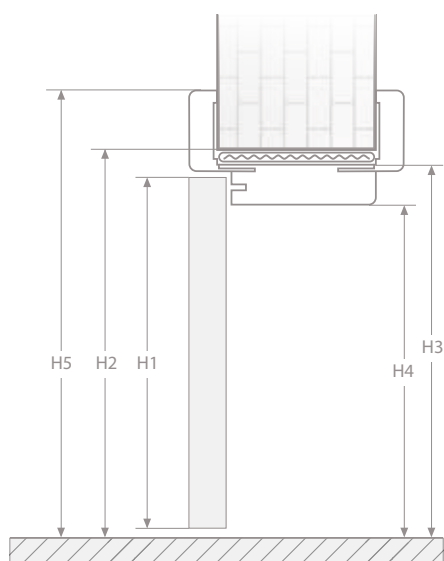

### FALVASTAGSÁG TARTOMÁNY



AJTÓK SZÉLESSÉGÉNEK ÁLLÍTÁSA

Az állítható ajtótokok a 20 mm-es állítási lehetőséggel készülnek. A fal minimális vastagsága 75 mm. MEGJEGYZÉS: 75-85 közötti falvastagság esetén az A(75-94) ajtótok használata szükséges. Ebben az esetben a tokborítást a bemarások mentén le kell vágni - ellenkező esetben az ajtótok nem fog megfelelően igazodni a falhoz. A 360 mm-nél milliméternél vastagabb falhoz készült állítható tok legalább két, egymással kapcsolódó részből áll.



# Fém ajtótokok

[FD 11 / FD 12 / FD 14 / FD 61-67]

FÉM AJTÓTOKOK [FD 11]/[FD 12]



Átfogó tok beépítése:

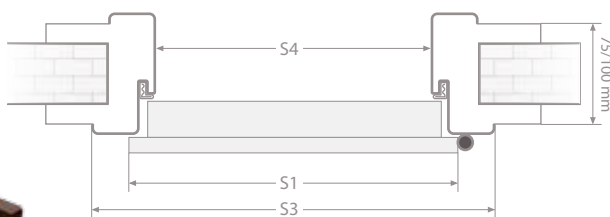

Saroktok beépítése:

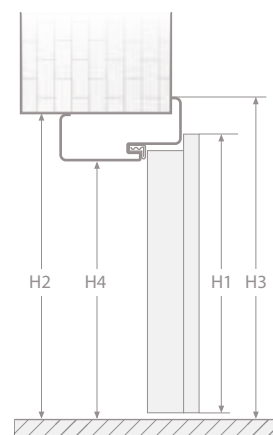
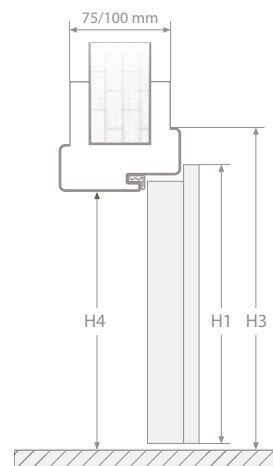
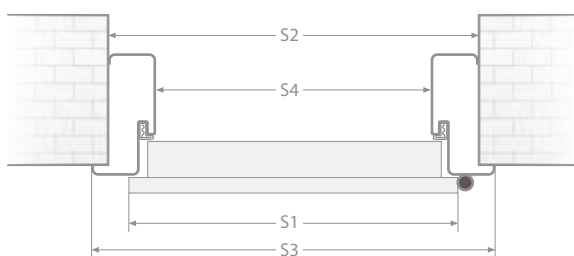

## KONSTRUKCIÓ

- hegesztett tok
- nem horganyzott lemez vastagsága: 1.2 mm
- porfestett tok a választható RAL színekben
- 2 db fehér cink színű zsanér és egy tömítés
- univerzális rögzítőkonzolok téglá és gipszkarton falakhoz

## FALVASTAGSÁG TARTOMÁNY

- ajtótok FD 11 – 75 mm
- ajtótok FD 12 – 100 mm

## AJTÓ TOKOK AZ AJTÓLAP MÉRETÉNEK FÜGGVÉNYÉBEN

- szélesség of egyszárnyú ajtók „60”–„100”
- szélesség of kétszárnyú ajtók „120”–„200”

## AZ AJTÓLAP ÉS AZ AJTÓTOK MÉRETEI

|           |                             | egyszárnyú ajtók (mm) |      |      |      |       |       |       |       |       |       | kétszárnyú ajtók (mm) |       |       |       |       |
|-----------|-----------------------------|-----------------------|------|------|------|-------|-------|-------|-------|-------|-------|-----------------------|-------|-------|-------|-------|
|           |                             | „60”                  | „70” | „80” | „90” | „100” | „110” | „120” | „130” | „140” | „150” | „160”                 | „170” | „180” | „190” | „200” |
| <b>s1</b> | az ajtószárny szélessége    | 644                   | 744  | 844  | 944  | 1044  | 1144  | 1278  | 1378  | 1478  | 1578  | 1678                  | 1778  | 1878  | 1978  | 2078  |
| <b>s2</b> | a falnyílás szélessége      | 680                   | 780  | 880  | 980  | 1080  | 1180  | 1316  | 1416  | 1516  | 1616  | 1716                  | 1816  | 1916  | 2016  | 2116  |
| <b>s3</b> | az ajtótok külső szélessége | 696                   | 796  | 896  | 996  | 1096  | 1196  | 1332  | 1432  | 1532  | 1632  | 1732                  | 1832  | 1932  | 2032  | 2132  |
| <b>s4</b> | az ajtótok belső szélessége | 600                   | 700  | 800  | 900  | 1000  | 1100  | 1236  | 1336  | 1436  | 1536  | 1636                  | 1736  | 1836  | 1936  | 2036  |
| <b>h1</b> | az szárny magassága         | 2040                  |      |      |      |       |       |       |       |       |       |                       |       |       |       |       |
| <b>h2</b> | a falnyílás magassága       | 2065                  |      |      |      |       |       |       |       |       |       |                       |       |       |       |       |
| <b>h3</b> | az ajtótok külső magassága  | 2072                  |      |      |      |       |       |       |       |       |       |                       |       |       |       |       |
| <b>h4</b> | az ajtótok belső magassága  | 2024                  |      |      |      |       |       |       |       |       |       |                       |       |       |       |       |

## ELÉRHETŐ RAL SZÍNEK

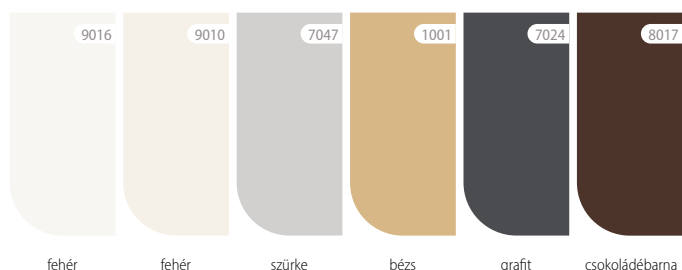

A termékek árazása egyedi ajánlat alapján!  
Nem fix áras termék!

## OPCIÓK FELÁR ELLENÉBEN FÉM AJTÓTOKOKHOZ

- 3. pánt
- megerősítés ajtócsukóhoz
- az elektromos zárlemezhez előkészítve

## FÉM AJTÓTOK (KICSI) [FD 14]

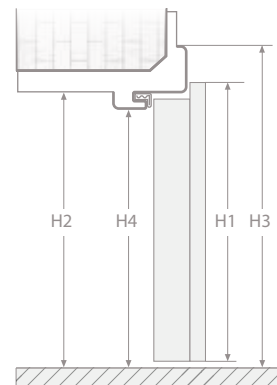
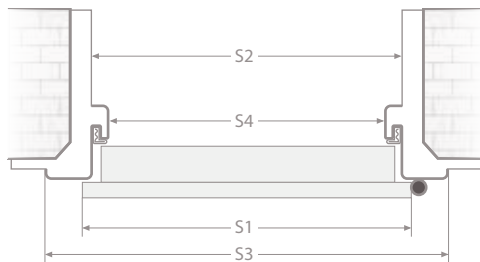

### KONSTRUKCIÓ

- hegesztett tok
- nem horganyzott lemez vastagsága: 1.2 mm
- porfestett tok a választható RAL színekben
- 2 db fehér cink színű zsanér és egy tömítés
- univerzális rögzítőkonzolok téglá és gipszkarton falakhoz

### AJTÓ TOKOK AZ AJTÓLAP MÉRETÉNEK FÜGGVÉNYÉBEN

- szélesség of egyszárnyú ajtók „60”-„100”
- szélesség of kétszárnyú ajtók „120”-„200”

### AZ AJTÓLAP ÉS AZ AJTÓTOK MÉRETEI

|           |                             | egyszárnyú ajtók (mm) |      |      |      |       |       |       | kétszárnyú ajtók (mm) |       |       |       |       |       |       |       |
|-----------|-----------------------------|-----------------------|------|------|------|-------|-------|-------|-----------------------|-------|-------|-------|-------|-------|-------|-------|
|           |                             | „60”                  | „70” | „80” | „90” | „100” | „110” | „120” | „130”                 | „140” | „150” | „160” | „170” | „180” | „190” | „200” |
| <b>s1</b> | az ajtószárny szélessége    | 644                   | 744  | 844  | 944  | 1044  | 1144  | 1278  | 1378                  | 1478  | 1578  | 1678  | 1778  | 1878  | 1978  | 2078  |
| <b>s2</b> | a falnyílás szélessége      | 671                   | 771  | 871  | 971  | 1071  | 1171  | 1307  | 1407                  | 1507  | 1607  | 1707  | 1807  | 1907  | 2007  | 2107  |
| <b>s3</b> | az ajtótok külső szélessége | 696                   | 796  | 896  | 996  | 1096  | 1196  | 1332  | 1432                  | 1532  | 1632  | 1732  | 1832  | 1932  | 2032  | 2132  |
| <b>s4</b> | az ajtótok belső szélessége | 600                   | 700  | 800  | 900  | 1000  | 1100  | 1236  | 1336                  | 1436  | 1536  | 1636  | 1736  | 1836  | 1936  | 2036  |
| <b>h1</b> | az szárny magassága         | 2040                  |      |      |      |       |       |       |                       |       |       |       |       |       |       |       |
| <b>h2</b> | a falnyílás magassága       | 2043                  |      |      |      |       |       |       |                       |       |       |       |       |       |       |       |
| <b>h3</b> | az ajtótok külső magassága  | 2072                  |      |      |      |       |       |       |                       |       |       |       |       |       |       |       |
| <b>h4</b> | az ajtótok belső magassága  | 2024                  |      |      |      |       |       |       |                       |       |       |       |       |       |       |       |

## ÁLLÍTHATÓ FÉM AJTÓTOK [FD 61–67]

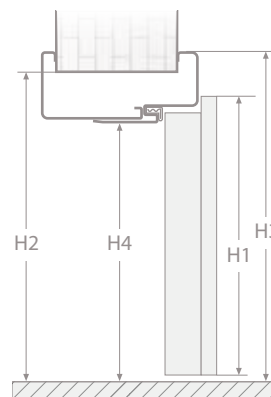
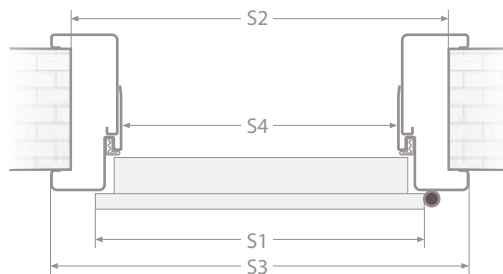

### KONSTRUKCIÓ

- 2-részes tok, állítható (állítási tartomány 30 mm-es lépésekben)
- nem horganyzott lemez vastagsága: 1.5 mm
- porfestett tok a választható RAL színekben
- 2 db fehér cink színű zsanér és egy tömítés
- univerzális rögzítőkonzolok téglá és gipszkarton falakhoz

### AJTÓ TOKOK AZ AJTÓLAP MÉRETÉNEK FÜGGVÉNYÉBEN

- szélesség of egyszárnyú ajtók „60”-„100”
- szélesség of kétszárnyú ajtók „120”-„200”

### AZ AJTÓLAP ÉS AZ AJTÓTOK MÉRETEI

|           |                             | egyszárnyú ajtók (mm) |      |      |      |       |       |       | kétszárnyú ajtók (mm) |       |       |       |       |       |       |       |
|-----------|-----------------------------|-----------------------|------|------|------|-------|-------|-------|-----------------------|-------|-------|-------|-------|-------|-------|-------|
|           |                             | „60”                  | „70” | „80” | „90” | „100” | „110” | „120” | „130”                 | „140” | „150” | „160” | „170” | „180” | „190” | „200” |
| <b>s1</b> | az ajtószárny szélessége    | 644                   | 744  | 844  | 944  | 1044  | 1144  | 1278  | 1378                  | 1478  | 1578  | 1678  | 1778  | 1878  | 1978  | 2078  |
| <b>s2</b> | a falnyílás szélessége      | 693                   | 793  | 893  | 993  | 1093  | 1193  | 1326  | 1426                  | 1526  | 1626  | 1726  | 1826  | 1926  | 2026  | 2126  |
| <b>s3</b> | az ajtótok külső szélessége | 716                   | 816  | 916  | 1016 | 1116  | 1216  | 1350  | 1450                  | 1550  | 1650  | 1750  | 1850  | 1950  | 2050  | 2150  |
| <b>s4</b> | az ajtótok belső szélessége | 600                   | 700  | 800  | 900  | 1000  | 1100  | 1236  | 1336                  | 1436  | 1536  | 1636  | 1736  | 1836  | 1936  | 2036  |
| <b>h1</b> | az szárny magassága         | 2040                  |      |      |      |       |       |       |                       |       |       |       |       |       |       |       |
| <b>h2</b> | a falnyílás magassága       | 2070                  |      |      |      |       |       |       |                       |       |       |       |       |       |       |       |
| <b>h3</b> | az ajtótok külső magassága  | 2082                  |      |      |      |       |       |       |                       |       |       |       |       |       |       |       |
| <b>h4</b> | az ajtótok belső magassága  | 2024                  |      |      |      |       |       |       |                       |       |       |       |       |       |       |       |

# Rejtett ajtó tok NEO



*NEO festésre és tapétázásra előkészítve*

A NEO ajtókkal egy új típusú beltéri építészeti megoldás mutatkozik be. Rejtett kialakítása letisztultabbá teszi a lakóteret. Ideális minimalista és modern belterekhez. Kifele és befele nyíló változatban is elérhető.

## FELÜLETKÉPZÉSEK

| ENDURO ..     |            |               | ENDURO 3D ..   |                |                 |               | ENDURO PLUS .. |              |              | CPL 0,15 mm .... |               |                      |                             |  |  |
|---------------|------------|---------------|----------------|----------------|-----------------|---------------|----------------|--------------|--------------|------------------|---------------|----------------------|-----------------------------|--|--|
|               |            |               |                |                |                 |               |                |              |              |                  |               |                      |                             |  |  |
| lindo (fehér) | őszi tölgy | európai tölgy | skanináv tölgy | karlstad tölgy | szibériai fenyő | tavaszi tölgy | téli tölgy     | alpesi fehér | gyöngyszürke | gyémánt szürke   | világos beton | hamilton natúr tölgy | charleston sötétbarna tölgy |  |  |

## KONSTRUKCIÓ

- keret MDF lapból készült
- (STANDARD)) kitöltés "papírrács betét"
- (opcionális) kitöltés: furatolt forgácslap
- a keret és a kitöltés fólia borítású HDF lappal burkolva
- (választható) festésre és tapétázásra előkészített szárny
- (választható) ENDURO vagy 0,15 mm-es CPL fóliával borított szárny
- egyszárnyú az alábbi szélességtől „60”–„90”

## FELÁRAS KIEGÉSZÍTŐK

kulcslyuk nélküli kivitel

FELÁR NÉLKÜL

csőfuratos forgácslap betét

szellőző bema-rás ajtólap alján

PVC szellőző lyukak

szellőző rács

cilinder betét 31/36

## ALAPFELSZERELTSÉG FALCOS AJTÓLAPOKHOZ

- 2 db rejtett pánt
- mágneses zár kulccsal, WC gombbal vagy cylinder zárra

## AZ AJTÓLAP ÉS A REJTETT AJTÓKERET MÉRETEI

|    |                           | befele nyíló ajtók (mm) |      |      |      | kifele nyíló ajtók (mm) |      |      |      |
|----|---------------------------|-------------------------|------|------|------|-------------------------|------|------|------|
|    |                           | „60”                    | „70” | „80” | „90” | „60”                    | „70” | „80” | „90” |
| s1 | az ajtószárny szélessége  | 618                     | 718  | 818  | 918  | 618                     | 718  | 818  | 918  |
| s2 | a falnyílás szélessége    | 698                     | 798  | 898  | 998  | 698                     | 798  | 898  | 998  |
| s3 | az ajtók külső szélessége | 688                     | 788  | 888  | 988  | 688                     | 788  | 888  | 988  |
| s4 | az ajtók belső szélessége | 603                     | 703  | 803  | 903  | 603                     | 703  | 803  | 903  |
| h1 | az szárny magassága       | 2027 (PL)/1975 (CZ-SK)  |      |      |      | 2017 (PL)/1965 (CZ-SK)  |      |      |      |
| h2 | a falnyílás magassága     | 2076 (PL)/2024 (CZ-SK)  |      |      |      | 2066 (PL)/2014 (CZ-SK)  |      |      |      |
| h3 | az ajtók külső magassága  | 2069 (PL)/2017 (CZ-SK)  |      |      |      | 2059 (PL)/2007 (CZ-SK)  |      |      |      |
| h4 | az ajtók belső magassága  | 2027 (PL)/1975 (CZ-SK)  |      |      |      | 2017 (PL)/1965 (CZ-SK)  |      |      |      |

## BEFELE NYÍLÓ AJTÓTOK

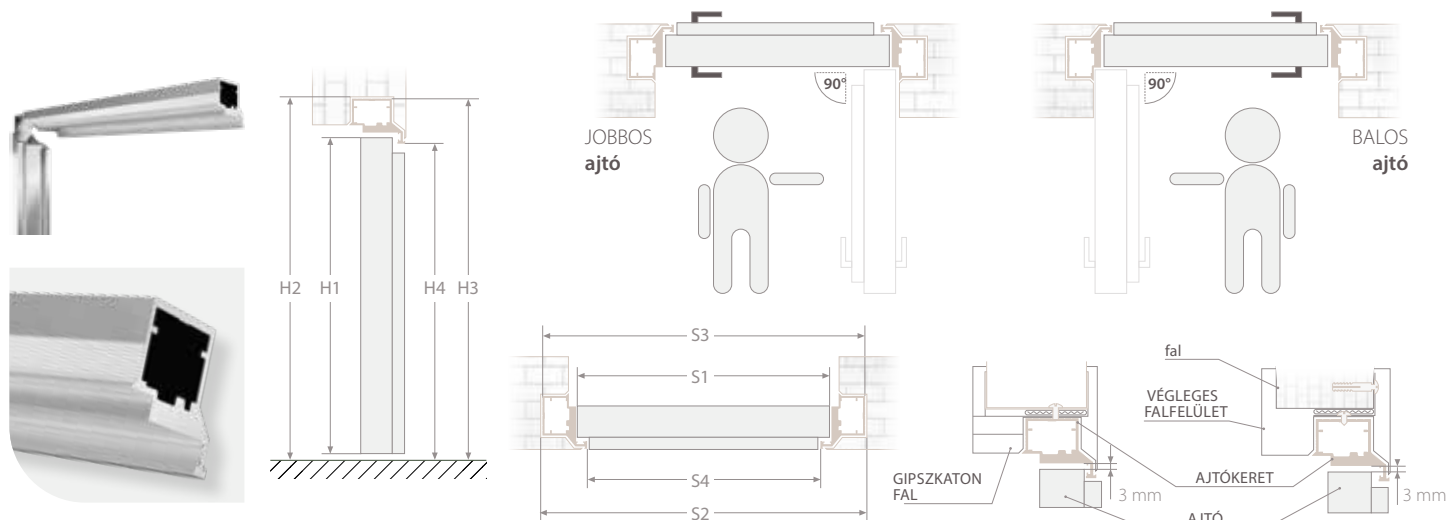

## KIFELE NYÍLÓ AJTÓTOK

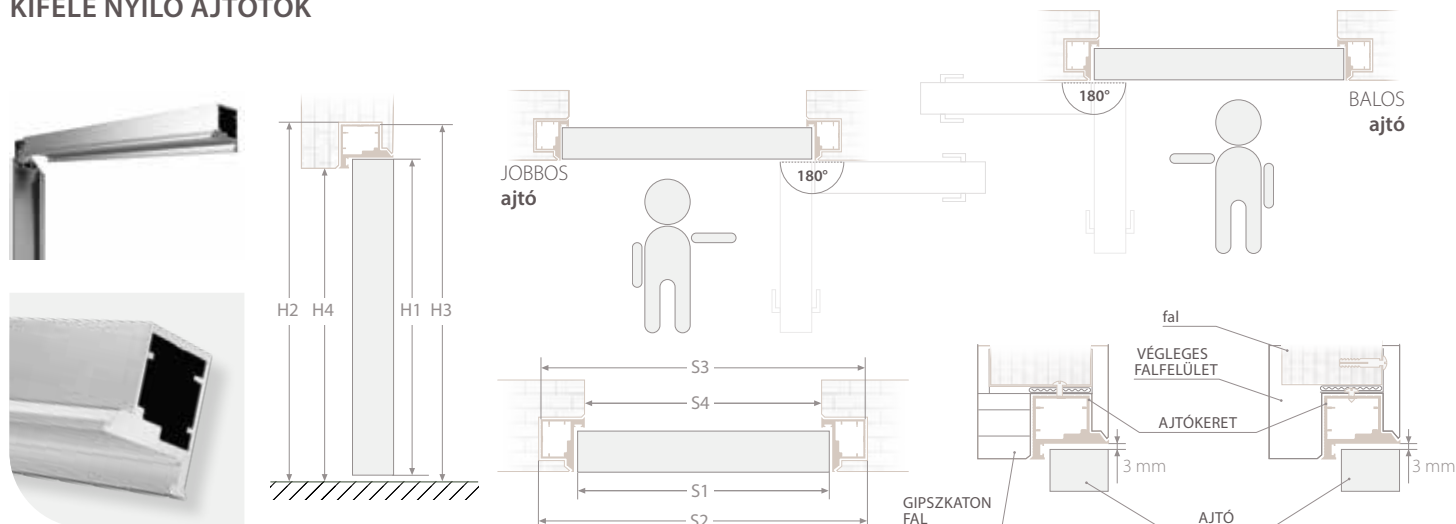

# Burkolatrendszer

FÉM TOKOKHOZ [ORSZ]

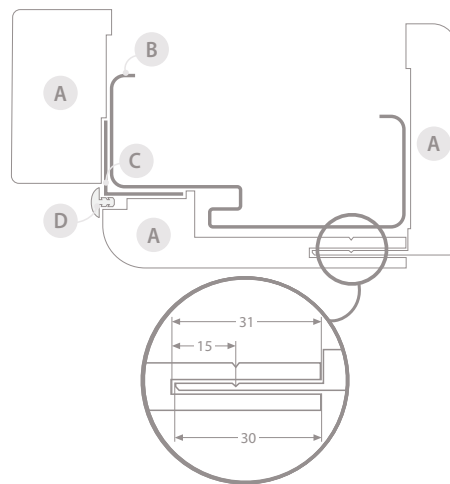

- A tok burkolat
- B fém keret
- C alumínium derékszög
- D tömítés

## TULAJDONSÁGOK

A fémtok burkolat lehetővé teszi új ajtók beszerelését olyan helyiségekbe, ahol a lengyel méretszabvány szerinti fémtokok vannak beépítve, anélkül, hogy azokat eltávolítanák. Ennek a megoldásnak az előnye, hogy szabványos INVADO ajtókat tudunk egyszerűen, rögzítő habbal beszerelni, a padló és a falak beszennyeződése nélkül.

## TOK SZÉLESSÉGE AJTÓLAPHOZ

- egyszárnyú - szélesség "60" és "90" között

## FALVASTAGSÁG TARTOMÁNY

- 60-94, 95-129, 130-199, 200-269

## FÉMTOK BELSŐ MÉRETEI (MM)

|    |                                 | „60”                   | „70” | „80” | „90” |
|----|---------------------------------|------------------------|------|------|------|
| s1 | az ajtótok belső szélessége     | 600                    | 700  | 800  | 900  |
| s2 | szélesség a burkolat belsejében | 573                    | 673  | 773  | 873  |
| h1 | az szárny magassága             | 2025 (PL)/1975 (CZ-SK) |      |      |      |
| h2 | magasság a burkolat belsejében  | 2011                   |      |      |      |

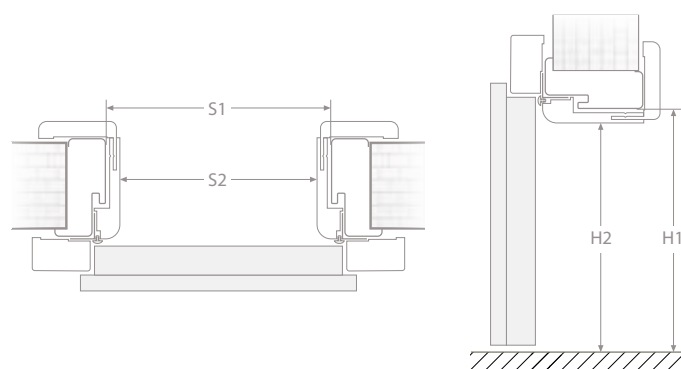

A 130mm feletti falvastagsághoz kiegészítő elemmel készül a fém tokhoz való burkolat rendszer.

A 130-199mm-es tartományban a kiegészítő elem 85 mm széles.  
A 200-269mm-es tartományban a kiegészítő elem 155 mm széles.

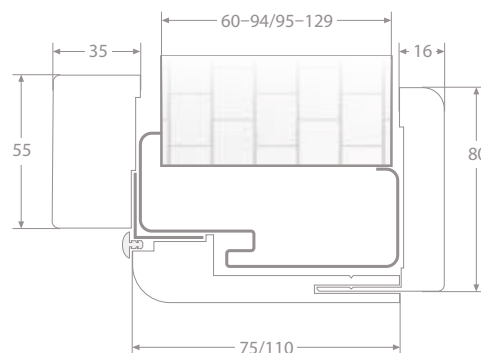
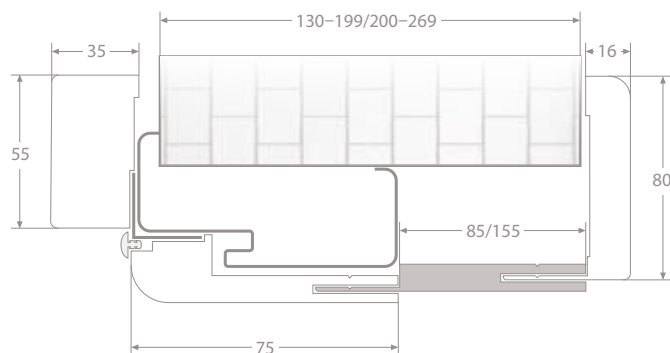

KIEGÉSZÍTŐK

KILINCSEK



# KIEGÉSZÍTŐK

## DEKOR ÉS MODUL AJTÓK



pánttakaró (szatinált króm, króm, fekete vagy arany)



pánt a szárny és a keret zsanérral együtt



rejtett pántok (falc nélküli ajtókhöz)



cilinder betét



hajóablak (fekete vagy ezüst színű, szatén vagy átlátszó üveggel)



automata küszöbtömítés



aluminium küszöb



tömítés



szellőzőszellőző lyuksor (PVC)



szellőzőszellőző lyuksor (kerek fém)



szellőzőszellőző lyuksor (négyzet alakú fém)



szellőző rács

## FEKETE VASALAT AZ AJTÓKHOZ



csuklópánt fekete



fekete zár (kulcs / WC / betét)



ütközőlemez a blokkokhoz



ütközőlemez állítható kerethez

## OPTIMO LINE



állítható ütközőlemez

mágneszár



rejtett zsanérok

színek: fehér, szatén króm, arany, fekete

## OPTIMO *line*



A gyártási technológiára való tekintettel a szárny felületétől eltérő színű szegélyt is lehet használni. A fekete matt, az alpesi fehér vagy a natúr hamilton tölgyfa szegélyezés az egyedi különleges kreációk alapját képezi.

## TOLÓ AJTÓK



WC/kulcsos kampós zár



fogantyú „tört” kulccsal és „gyűszű”



fogantyú WC fordítóval „gyűszű”



fogantyú és „gyűszű”



zárfogadó

színek: szatén króm, arany, fekete



ütközőléc (Fal előtt futó)



tolóajtó fékező

## KICK ÉS PUSH FÉMPANELOK

- anyag: polírozott rozsdamentes acél;
- méretek: szélessége az ajtólaphoz igazodik, magassága 300 mm, vastagsága 0,6 mm;



PUSH panel kilincslukasztással



Istandard KICK alsó panel



KICK panel szellőző alámarrással (szellőző alámarrás - magasság: 15 mm)



KICK panel szellőző lyuksorral\* (szellőzőlyuk sor - átmérő: 40 mm)



KICK panel szellőzőráccsal (méretek: 430 x 110 mm)

\* szellőzőlyuk sor - átmérő: 40 mm (a lyukak száma az ajtólap szélességétől függ: "60" - 3 db / "70" - 4 db / "80" - 5 db / "90"-100" - 6 db;

# KILINCSEK

## LUNA



**KILINCS  
ROZETTA  
NÉLKÜL**



BB rozetta  
standard kulcshoz



PZ rozetta  
cilinderbetéthez



WC rozetta  
gombbal

matt arany

fényes arany

fekete

## ESTRA



**KILINCS  
ROZETTA  
NÉLKÜL**



BB rozetta  
standard kulcshoz



PZ rozetta  
cilinderbetéthez



WC rozetta  
gombbal

matt szatén

matt arany

fekete

## IBIZA K



**KILINCS  
ROZETTA  
NÉLKÜL**



BB rozetta  
standard kulcshoz



PZ rozetta  
cilinderbetéthez



WC rozetta  
gombbal

fehér

fekete

## QUBIK K FIT



**KILINCS  
ROZETTA  
NÉLKÜL**



BB rozetta  
standard kulcshoz



PZ rozetta  
cilinderbetéthez



WC rozetta  
gombbal

szálcsiszolt sárgaréz

szálcsiszolt nikkél

fényes króm

fekete

## TOPAZ



**KILINCS  
ROZETTA  
NÉLKÜL**



BB rozetta  
standard kulcshoz



PZ rozetta  
cilinderbetéthez



WC rozetta  
gombbal

rozsdamentes acél

FOSTER-BI



**KILINCS  
ROZETTA  
NÉLKÜL**



BB rosetta  
standard kulcshoz



PZ rosetta  
cilinderbetéthez



WC rosetta  
gombbal

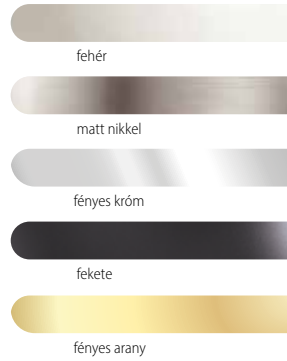

INVADO



**KILINCS  
ROZETTA  
NÉLKÜL**



BB rosetta  
standard kulcshoz



PZ rosetta  
cilinderbetéthez



WC rosetta  
gombbal

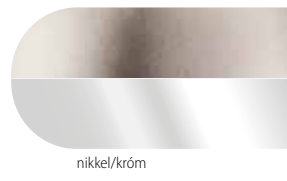

PRESTO



**KILINCS  
ROZETTA  
NÉLKÜL**



BB rosetta  
standard kulcshoz



PZ rosetta  
cilinderbetéthez



WC rosetta  
gombbal

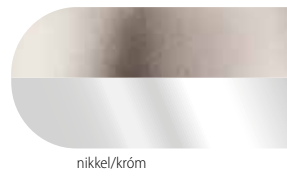

UNO-R



**KILINCS  
ROZETTA  
NÉLKÜL**



BB rosetta  
standard kulcshoz



PZ rosetta  
cilinderbetéthez



WC rosetta  
gombbal



UNO



BB rosetta  
standard kulcshoz



PZ rosetta  
cilinderbetéthez



WC rosetta  
gombbal









[www.invado.pl](http://www.invado.pl)



online katalógus

Az Arbonia Group egyik vállalata

**ARBONIA**

Viszonteladó bélyegzője:

A katalógusban közzétett információk nem minősülnek ajánlattételnek és a polgári törvénykönyvben foglaltaknak megfelelően kizárólag információ nyújtás célját szolgálják. érvényes és a katalógus kiadója fenntartja a változtatás jogát.

Figyelem! Tekintettel a nyomdai eljárással használt színtechnikára, a katalógusban feltüntetett termékek színe eltérhet az eredeti termék színétől. Minden szerzői jog fenntartva. A katalógus publikálása, sokszorosítása az interneten vagy más tömegkommunikációs eszköz segítségével TILOS az INVADO írásos engedélye nélkül.